

AVANT[®]

423

Bruksanvisning 2019-

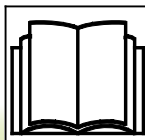

Läs den här bruksanvisningen, säkerhetsdekalerna och andra säkerhetsrelaterade instruktioner innan du använder lastaren. Om du inte följer dessa instruktioner föreligger risk för allvarig skada. Spara alla manualer som referens.

INNEHÅLL

Inledning	3	Körkontroll	37
Säkerhetsanvisningar	4	Styrning av maskinen	38
Avsedd användning	4	Krav på redskap	39
Säkerheten kommer först	5	Koppla på redskap	40
Hantering av tung last	6	Ansluta redskapets hydraulslangar	41
Drift i sluttningar	8	Släppa ut trycket ur hydraulsystemet	41
Personligt skydd och skyddsutrustning	9	Transportinstruktioner och surrningspunkter	42
Säkerhetsram (ROPS) och säkerhetstak (FOPS)	9	Installera ramlås	42
Elsystem och hantering av batteriet	10	Bogsering	42
Brandskydd	10	Lyft	43
Garanti	11	Förvaring av lastaren	43
Beskrivning av lastaren	13	Underhåll och service	44
Typskylt, lastare	13	Säkerhetsanvisningar	45
Typskylt, motor	13	Underhåll av hydraulsystem	45
Lastarens huvuddelar	14	Dagliga kontroller och underhåll	46
Skyltar och dekaler	15	Service, motor	46
Tekniska specifikationer	19	Serviceschema	47
Motorspecifikation	20	Dagliga kontroller och underhåll	48
Bränslekrav	20	Bränslepåfyllning	48
Motoroljekrav	20	Lastarens allmänna skick	48
Däck	20	Rengöring av lastaren	49
Oljeflöde för externhydraulik	21	Smörjning av lastaren	50
Tipplast	22	Hydrauloljenivå	52
Tipplast	22	Redskapet och dess låsning	52
Lastdiagram	22	Motorolljenivå	53
Nominell driftkapacitet	23	Kontrollera kylvätskenivån	53
Driftsanvisningar	24	Vatten i bränsle	53
Manöverdon	24	Lufffilterelement	53
Manövrering av lastarbom, externhydraulik och andra funktioner	25	Batteri och elkablar	54
Instrumentpanel	26	Körkontroll och styrning	54
Indikatorlampor	26	Bomrörelser	54
Säkerhetsbälte och justering av sits	27	Huvudsäkringar	55
Huvudströmbrytare	28	Lampor	55
Reglage i fotutrymmet	28	Hydrauloljekylarens fläktsäkring	55
Montering av servicestöd och ramlås	28	Starthjälp och hjälpeffekt	55
Frihjulsväntil	29	Filter	56
Parkeringsbromshandtag	29	Felsökning	57
Antislipväntil	29	Servicehistorik	58
Lastarreglage	30	EG-försäkran om överensstämmelse	59
Teleskopbom	30		
Flytläge för lastarbom	30		
Tiltadapter	31		
Använda externhydrauliken	32		
Joystick med manöverknappar för externhydraulik	32		
Omkopplarpaket för redskapsmanövrering	32		
Extra uttag för externhydraulik, fram och bak	33		
L-hytt	33		
Sats med arbetsljus	34		
Sats med strålkastare, varningsfyr, blinkers och reflexer	34		
Varningsfyr	34		
Släpvagnskoppling	34		
Extravikter	34		
Starta motorn	35		
Motorvärmare	35		
Stänga av motorn	36		

Inledning

AVANT TECNO OY vill tacka dig för att du har köpt den här AVANT-lastaren. Den är ett resultat av Avants långa erfarenhet inom design och tillverkning av kompaktlastare. Vi ber att du läser och förstår innehållet i den här handboken fullständigt innan du tar lastaren i bruk. Den här bruksanvisningen är till för att hjälpa dig att:

- manövrera den här maskinen på ett säkert och effektivt sätt
- observera och förhindra situationer som kan utgöra en risk eller fara
- hålla maskinen i bra skick och dess livslängd så lång som möjligt

Följande varningssymboler och signalord används i den här bruksanvisningen för att indikera faktorer som måste tas hänsyn till, detta för att minska risken för personskador och skador på egendom:

	VARNING: VARNINGSSYMBOL
	Denna symbol betyder: “Varning, var uppmärksam! Det handlar om din säkerhet!” Den här säkerhetssymbolen hänvisar till viktig säkerhetsinformation i den här bruksanvisningen. Den varnar för en omedelbar risk som kan ge upphov till allvarliga personskador på dig själv eller andra som kommer i närheten av utrustningen. Varningssymbolen och tillhörande säkerhetsmeddelande indikerar viktig information om säkerhet i denna bruksanvisning. Den används för att rikta uppmärksamheten på instruktioner som rör din personliga eller andras säkerhet. Var uppmärksam när du ser denna symbol, det handlar om din säkerhet, läs noggrant meddelandet som följer och informera även andra användare.

FARA

Detta signalord betecknar en farlig situation som, om den inte undviks, kommer att orsaka dödsfall eller allvarliga personskador.

VARNING

Detta signalord betecknar en potentiellt farlig situation som, om den inte undviks, kan orsaka dödsfall eller allvarliga personskador.

OBSERVERA

Detta signalord används när mindre skador kan uppstå om instruktionerna inte följs ordentligt.

OBS!

Detta signalord indikerar information om korrekt användning och underhåll av utrustningen. Det används utan varningssymbolen.

Underlåtenhet att iaktta anvisningarna som symbolen indikerar, kan leda till att utrustningen går sönder eller andra egendomsskador.

Säkerställ att alla relevanta bruksanvisningar finns tillgängliga



FARA

Felaktig användning av utrustningen kan orsaka dödsfall eller svåra skador - Se till att läsa alla relevanta bruksanvisningar och instruktioner noggrant och ha dem tillgängliga för alla användare.

Användningen av varje redskap kräver specifik information om korrekt användning, monteringsförfarande, säkerhet, och hur man undviker farliga situationer. Olika typer av redskap kan medföra olika risker när du använder dem med lastaren. Läs alltid bruksanvisningen för varje redskap noggrant.

Kontakta din lokala AVANT-återförsäljare beträffande eventuella frågor, reservdelar eller några som helst problem som kan uppstå i samband med driften av din maskin.

Förvara alltid den här bruksanvisningen i maskinen. Om den här bruksanvisningen kommer bort, kan du be om en ny kopia från din Avant-återförsäljare. Kom även ihåg att ge den här bruksanvisningen till den nya ägaren om maskinen byter ägare.



FARA

Utöver den här bruksanvisningen för lastaren, ska du säkerställa att du har fått och även läst igenom den ursprungliga bruksanvisningen för motorn. Anvisningarna beträffande motorn måste följas. I händelse av att motstridiga uppgifter upptäcks ska informationen i bruksanvisningen för lastaren följas.



Varje redskap åtföljs av respektive bruksanvisning. Den här handboken innehåller viktig information beträffande respektive redskaps säkerhet, montering, användning och underhåll.

Avsedd användning

AVANT 423 är en ledad kompaktlastare som är utformad och tillverkad för både professionellt och privat bruk. Lastaren kan utrustas med redskap som säljs av Avant Tecno Oy, vilka gör det möjligt att utföra flera olika typer av arbeten. På grund maskinens multifunktionella natur och de olika redskapen och uppgifterna, ska du alltid läsa inte bara den här handboken, utan även redskapets bruksanvisning samt följa alla anvisningar. Varje person som har med den här maskinen att göra måste följa arbets säkerhetsbestämmelserna, alla andra allmänt godtagna regler relaterade till arbetshälsa och -säkerhet, samt alla vägtrafikregler.

Kom ihåg att säkerhet beror på flera olika faktorer. En lastare utrustad med ett redskap är ett kraftfullt verktyg och kan orsaka allvarliga personskador och egendomsskador om den manövreras på ett felaktigt eller vårdslöst sätt. Manövrera inte ett redskap såvida du inte har bekantat dig med dess användning och eventuella faror relaterade till det.

Den här lastaren har utformats för att kräva så lite underhåll som möjligt. Användaren kan utföra de rutinmässiga underhållsåtgärderna. Det finns dock mer krävande serviceåtgärder, som endast får utföras av professionell servicepersonal. Det är endast tillåtet att utföra serviceåtgärder om man bär lämplig skyddsutrustning. Endast originalreservdelar får användas. Bekanta dig med service- och underhållsanvisningarna i den här handboken.

Kontakta din lokala AVANT-återförsäljare om du är osäker på någonting som har att göra med driften eller underhållet av den här lastaren eller beträffande frågor, service eller reservdelar.

Säkerhet först**FARA**

Felaktig eller vårdslös manövrering av lastaren kan orsaka allvarliga olyckor. Innan du tar maskinen i drift, ska du bekanta dig med hur maskinen används samt läsa och förstå dels den här bruksanvisningen och dels alla relevanta säkerhetsanvisningar, lokala bestämmelser och säkra arbetspraxis.

Sätt dig in i begränsningarna för hastighet, bromsning, styrning och stabilitet samt maskinens lastkapacitet innan du tar den i bruk. Säkerställ att alla som använder eller arbetar med den här utrustningen är bekanta med dessa säkerhetsföreskrifter. Om du inte har någon tidigare erfarenhet av maskinen, ska du se till att utföra alla tester på en säker och öppen plats utan några som helst personer i driftområdet.

Läs den här bruksanvisningen och redskapens bruksanvisning, motorns bruksanvisning, säkerhetsdekalerna och andra säkerhetsanvisningar innan du börjar använda lastaren. Underlåtenhet att följa säkerhetsföreskrifterna i denna bruksanvisning kan leda till personskada och/eller skada på utrustningen.

Allmänna säkerhetsanvisningar - Följ alltid alla instruktioner för att undvika personskador

1. Kom ihåg att observera rätt arbetsposition. När du kör maskinen, se till att sitta bekvämt på förarsätet, håll dina fötter på rätt plats i pedalutrymmet och håll minst en hand på ratten.
2. När du sitter i förarsätet ska du alltid ha på dig säkerhetsbältet och hålla händer och fötter innanför förarhytten.
3. Innan du lämnar förarsätet:
 - Sänk ned lastarbommen och placera redskapet plant på marken
 - Aktivera parkeringsbromsen
 - Stäng av motorn, ta ur tändningsnyckeln
4. Starta driften långsamt och försiktigt. Övningskör maskinen i ett säkert och öppet område innan du kopplar på några redskap, och följ anvisningarna i den här bruksanvisningen och även anvisningarna i redskapets bruksanvisning.
5. Manövrera styrspakarna försiktigt men bestämt. Undvik plötsliga rörelser när du hanterar last, detta för att förhindra att lasten faller ned och för att hålla maskinen stabil.
6. Håll dig på avstånd från den upplyfta bommens riskområde och låt ingen annan komma i närheten.
7. Håll händer, fötter och klädesplagg på avstånd från alla rörliga delar, hydrauliska komponenter och heta ytor.
8. Se till att det finns tillräckligt med utrymme runt lastaren och dess redskap för säker körning och användning av redskapen.
9. Transportera inte last med bommen upplyft. Håll alltid skopan eller redskapet så lågt som möjligt och ställ ned lasten närhelst du lämnar maskinen.
10. Det är inte tillåtet att transportera personer med den här maskinen. Varken transportera eller lyft upp personer med skopan eller något annat redskap.
11. Överskrid inte tipplasten. Bekanta dig med och följ lastdiagrammen i den här handboken.
12. När du vänder maskinen, kom ihåg att förarsätet sträcker sig ut över hjulens svängradie (risk för kollision).
13. Manövrera inte lastaren i explosiv miljö eller på en plats där damm och/eller gaser kan utgöra en risk för brand eller explosion.
14. Håll motorområdet fritt från lättantändliga material.
15. Läs anvisningarna för lyft, bogsering och transport på sidan 42.
16. Stäng av huvudströmbrytaren närhelst du lämnar maskinen obevakad.
17. Följ alla anvisningar för inspektion, service och underhåll. Om du upptäcker fel eller skador på maskinen måste dessa repareras före idrifttagningen.
18. Innan du påbörjar några som helst underhålls- eller reparationsåtgärder ska du alltid stänga av motorn, sänka ned bommen och släppa ut trycket från hydraulsystemet. Läs säkerhetsanvisningarna för underhåll på sidan 46.
19. Låt ingen person manövrera den här lastaren som inte har läst säkerhetsanvisningarna och som inte är bekant med säker och korrekt användning av den här lastaren.
20. Använd aldrig lastaren eller redskap under påverkan av alkohol, droger, läkemedel som kan påverka omdömesförmågan eller orsaka sömnhet eller om du av andra medicinska skäl inte är kapabel att använda utrustningen.



Nedfallande last eller oväntad sänkning av lastarbommen - Risk för krosskador. Kom alltid ihåg att bommen kan sänkas oväntat på grund av stabilitetsförlust, mekaniskt fel eller om en annan person manövrerar lastarens styranordningar, vilket kan leda till krosskador. Redskapet och lastaren är inte avsedda för att hålla last upphöjd under längre perioder. Sänk alltid ned redskapet innan du lämnar förarsätet. Lastarens tyngdpunkt kan skifta när du lämnar förarsätet, vilket kan leda till att maskinen välter.



Hydraultryck - Risk för skada. Läckande hydraulvätska under tryck har tillräcklig kraft för att tränga in i huden, vilket kan orsaka allvarlig personskada. Använd aldrig händerna för att söka efter eventuella läckor i hydrauliska system - använd en bit kartong istället. Släpp ut återstående hydraultryck innan du kopplar från eventuella kopplingar och innan service. Kontakta omedelbart läkare om hydraulvätska tränger in i huden, det kan snabbt resultera i allvarlig skada.



Risk för att falla - Risk för krosskador. Använd aldrig lastaren eller redskapet till att lyfta eller transportera personer eller som någon som helst arbetsplattform, inte ens tillfälligt. Klättra aldrig upp på lastaren eller redskapet. Sits: endast en person, oavsett redskap.



Risk för att kossas av en lastare i rörelse - Aktivera parkeringsbromsen innan du arbetar i närheten av lastaren. Följ säker stopprocedur för att förhindra att lastaren kommer i rörelse. Undvik att lämna lastaren parkerad i sluttningar. Om det är absolut nödvändigt att parkera i sluttningar, använd kilar under hjulen eller andra ytterligare åtgärder för att förhindra att lastaren kommer i rörelse.



Risk för nedfallande föremål - Se till att lasten är säkert fastsatt på redskapet. Tilta aldrig redskapet bakåt medan det är högt upplyft. Se till att lastaren är utrustad med ROPS- och FOPS-strukturer som är i gott skick och inte har synliga skador. Se till att redskapet är ordentligt låst.



Säkerhetsanordningarna är installerade för din säkerhet - Ändra eller förbikoppla aldrig någon säkerhetsfunktion. Säkerhetsfunktionerna är installerade för din säkerhet. Ändra eller blockera aldrig några av säkerhetssystemen på lastaren. Om du märker att ett system inte är i gott skick, avbryt användningen av lastaren och se till att det servas.



Klämpunkter - Undvik att klämmas fast mellan lastarramen eller mellan lastaren och väggar. Håll alla kroppsdelar innanför säkerhetsramen. Den ledade ramens rörelser skapar klämrisker. Håll huvudet, händerna och fötterna inne i lastarens hytt. Var särskilt försiktig när du kör nära väggar och träd. Håll händerna på ratten och joysticken.



Undvik klämrisk för benen - Vrid inte på ratten när du står bredvid lastaren. Att svänga den ledade ramen skapar en klämrisk för personer som står nära däcken på lastaren. Ta aldrig tag i ratten när du kliver in i hytten eller lämnar förarsätet för att undvika att ramen svänger. Stanna lastaren om andra personer kommer nära den. För säker användning bör du kontrollera att det finns tillräckligt mellanrum mellan däcken om du använder däck som är större än standarddäcken.

Hantering av tung last



Hantera lastaren med försiktighet - Risk för att välta.

- Följ alla instruktioner och varningsdekalerna för att undvika att lastaren välter.
 - Sänk alltid ned lasten på marken innan du lämnar förarsätet.
 - Håll lasten så lågt och nära lastaren som möjligt.
 - Vid lastning ska du alltid hålla lastarramen så rak som möjligt.
 - Dra aldrig tung last från hög höjd med lastaren – t.ex. från lastbil, hylla etc.
- Tunga laster får endast hanteras på fast, jämnt underlag då maskinen körs i låg hastighet.
 - Ojämn och lutande terräng minskar den säkra arbetslasten betydligt, (se även sidan 23.)
 - Använd de indikerade maxlasterna i diagrammet i den här bruksanvisningen som riktgivande.
 - Alla nominella driftkapaciteter är baserade på kriteriet att maskinen står plant på ett fast underlag. När maskinen används under förhållanden som avviker från dessa kriterier (t.ex. på mjuk eller ojämn mark, i en sluttning eller om lasten skulle kunna förskjutas), måste dessa förhållanden beaktas.
 - Kom ihåg att den faktiska lastbärande kapaciteten varierar kraftigt i enlighet med driftförhållandena och manövreringssättet.
 - Var särskilt försiktig när lastsensorindikatorn ger signal. Se sidan 23 för mer information om lastsensorn.
 - Håll lastarens ledade ram rak när du lyfter tung last. Om du svänger med lastaren vid lasthantering kommer lastarens stabilitet att minska, vilket skulle kunna göra att maskinen välter.
 - Användning av extra bakvikter eller däckvikter rekommenderas. Se sidan 34 för olika tillval.
 - Se till att följa rekommendationerna för däcktryck.
 - Observera att tung last och långt avstånd mellan lastaren och lastens tyngdpunkt påverkar balansen och hanteringen av lastaren.
 - Kom ihåg att ta redskapets vikt i beaktande när du beräknar lastarens lyftkapacitet.

När du hanterar tunga laster eller tunga redskap:



OBSERVERA



Överlastning - Risk för att välta.

Lastarens höga lyftkapacitet gör det möjligt att överskrida lastarens stabilitet vid hantering av last. Läs anvisningarna om maximal lyftkapacitet och lasthantering i den här bruksanvisningen. Genom att följa anvisningarna minskar du risken för att maskinen tippar över dess framaxel, men användaren måste vara medveten om maskinens begränsningar och följa säker arbetspraxis för att undvika att maskinen välter.



VARNING

Ledad ram - risk för att välta. Om du svänger en ledad ram kan det leda till att lastaren tippar i lutande terräng eller vid körning i hög hastighet. Vrid aldrig ramen mot slutningen medan du manövrerar den på lutande underlag. Kör alltid sakta när du bär last eller när du svänger med maskinen.



VARNING

Plötsliga rörelser kan tippa maskinen - Risk för att välta.

Att stanna eller svänga maskinen eller att sänka bommen abrupt kan orsaka instabilitet. Kör alltid sakta och manövrera lastarens reglage försiktigt, särskilt vid hantering av tung last.

Om lastaren välter:

Undvik att välta lastaren genom att manövrera den försiktigt och genom att följa instruktionerna i denna bruksanvisning. Det är dock viktigt att veta vad man ska göra om maskinen skulle välta.



VARNING

Risk för att krossas av ROPS-strukturen i händelse av att lastaren välter - Använd alltid säkerhetsbältet och håll dig inom det utrymme som skyddas av ROPS-säkerhetsramen.

Ha alltid säkerhetsbältet på för att hålla dig kvar på förarsätet och undvika att bli krossad mellan marken och en lastare som välter.

OBS!

Om lastaren välter: Stäng omedelbart av lastarens motor. Om motorn och pumparna går på en lastare som har välvt kommer det snabbt att skada dem och kommer att orsaka spill av hydraulolja och bränsle. Lyft så snart som möjligt tillbaka lastaren på hjulen för att förhindra spill av bränsle och hydraulolja. Lastaren kan i många fall lyftas tillbaka på hjulen genom att ett par personer lyfter den i ROPS-ramen. Motorolja kan läcka inuti motorn, vilket orsakar stor motorskada om motorn startas om efter att lastaren har välvt. Kontakta service innan du försöker starta om motorn.

Drift i sluttningar

Lasta, lossa och vänd endast på plant, jämnt underlag. Kör långsamt i ojämn terräng. Kör inte i en alltför brant sluttning - se upp för diken, brunnar och branta sluttningar.

Parkera inte maskinen på en sluttande yta. Om det ändå skulle vara nödvändigt, aktivera parkeringsbromsen och vänd med fördel maskinen i sidled och ställ ned lasten. Använd vid behov kilar bakom hjulen.

Använd lågt varvtal vid körning i sluttningar eller ojämn terräng.



FARA



Risk för att välta - Håll alltid last nära marken. Lastarens stabilitet och lasthanteringskapacitet minskar märkbart i sluttande terräng och den maximala lyftkapaciteten kan endast uppnås på fast, jämnt underlag. I horisontellt sluttande terräng måste lasten hållas nära marken och får aldrig lyftas högt upp.

Kvävningsrisk - säkerställ god ventilation



FARA

Motoravgaser innehåller kolmonoxid (CO), en giftgas som du inte kan se eller känna lukten av. Att använda en lastare i ett slutet utrymme eller dåligt ventilerade områden kan vara dödligt inom några få minuter.

Kör aldrig lastaren inomhus eller i delvis slutna utrymmen såvida du inte har säkerställt att det finns ett särskilt ventilationssystem installerat. Lastare med förbränningsmotor producerar, bland andra föroreningar, koldioxid (CO₂) och kan också avge kolmonoxid (CO) under vissa förhållanden som snabbt kan koncentreras till en farlig nivå. **Låt aldrig motorn vara igång i ett garage eller skjul.** Kör endast lastaren utomhus och långt från fönster, dörrar och ventiler.

Förhöjda nivåer av koldioxid eller kolmonoxid i inandningsluften kan inte upptäckas utan särskild mätutrustning. Tecken på koloxidförgiftning är illamående, huvudvärk, yrsel, dåsighet, och brist på medvetande.

Om någon visar tecken på kolmonoxidförgiftning bör denne få tillgång till frisk luft och läkare bör kontaktas.

Dieselavgaser innehåller också andra kemikalier som är skadliga. Långvarig exponering för avgaser bör undvikas. Ventilera inomhusutrymmen väl t.ex. efter att ha startat en lastare. Dieselavgasernas lukt eller färg avslöjar inte om det finns farliga halter av koldioxid eller kolmonoxid i andningsluften.

Personlig säkerhet och skyddsutrustning

Bär säkerhetskläder och personlig skyddsutrustning.

- Skydda dig själv mot arbetsskador, såsom buller, utflygande skräp och damm.
- Följ reglerna beträffande skyddsutrustning. Bär ögonskydd och skyddshjälm eller annan tillbörlig skyddsutrustning.
- Läs redskapets bruksanvisning för mer information om vilken skyddsutrustning som krävs i arbetet.



- Bullernivån vid förarsätet kan överskrida 85 dB (A). Bär hörselskydd när du arbetar med lastaren.



- Bär skyddshandskar.



- Bär skyddsskor närhelst du arbetar med lastaren.



- Bär skyddsglasögon när du hanterar hydrauliska komponenter.



- Ha alltid på dig säkerhetsbältet när du kör maskinen.



- Vid arbete på byggarbetsplatser rekommenderas användning av skyddshjälm, vilket även kan vara obligatoriskt utöver FOPS-strukturen på lastaren.



- Beroende på arbetet och arbetsområdet, kan det även krävas användning av andningsmask. Ta reda på information om annan nödvändig säkerhetsutrustning på din specifika arbetsplats.



OBSERVERA

Varning för kvartsdamm. Långvarig exponering för kristallin kiseldioxid kan orsaka en lungsjukdom som kallas silikos. Myndigheter för arbetsmiljö och -säkerhet rekommenderar att exponeringen för damm som finns på de flesta jordbearbetnings- och andra arbetsplatser begränsas till ett minimum. Undvik om möjligt att sprida damm, håll lastarhytten fri från damm och använd andningsmask vid behov.

Säkerhetsram (ROPS) och säkerhetstak (FOPS)

Lastaren är utrustad med ROPS (Rolling Over Protective Structure) och FOPS (Falling Object Protective Structure). Dessa säkerhetsstrukturer är viktiga faktorer för användarens säkerhet och måste finnas monterade på maskinen.

Säkerhetsramen (ROPS) skyddar användaren i händelse av att maskinen välter. Fäst säkerhetsbältet när du manövrerar en maskin utrustad med ROPS. Alla hyttversioner är testade och certifierade för ROPS och FOPS.

Risk för krosskador - Ha alltid säkerhetsstrukturer monterade



VARNING



Avlägsna eller modifiera aldrig säkerhetsanordningarna och försök inte reparera dem. Om de skadas ska du kontakta service. Knäpp alltid fast säkerhetsbältet för att hålla dig inom säkerhetsramens skyddade område.

Sätt dig in i skyddstakets (FOPS) begränsningar. Lastaren är utrustad med ett nivå 1 FOPS som ger skydd mot måttliga stötar.

Modifikationer

Alla modifikationer på denna maskin måste godkännas i förväg av en auktoriserad Avant-representant. Om du modifierar lastaren eller redskapet kan det bli farligt och orsaka allvarliga skador eller dödsfall. Icke-auktoriserade modifikationer kan öka risken för olyckor och skador eller förkorta maskinens livslängd. Modifikationer på motorn kan göra att den inte längre överensstämmer med utsläppsförordningar. Använd endast originalreservdelar för att se till att produkten hålls i ett säkert driftsskick.

Elsystem och hantering av batteriet

Hantera alltid batteriet med försiktighet. Följ säkerhetsinstruktionerna nedan. Batteriet till lastarens 12V-elsystem finns baktill på lastaren, på höger sida om motorn. Se sidan 56 för mer information om batteri och underhållsinstruktioner.



Kortslutning av batteriet kan orsaka brand eller explosion. Frånkoppla batteriet med huvudströmbrytaren innan du påbörjar arbete på motorn eller utrustningen. Lägga aldrig metallföremål på batteriet. Håll ovansidan av batteriet rent.



Batterisyra kan orsaka allvarliga frätskador på huden. Hantera ett skadat batteri med yttersta försiktighet och bär lämpliga skyddshandskar och -kläder. Batteriet är ett slutet batteri, vilket innebär att du aldrig ska försöka öppna batteriet.



Blybatterier kan producera brandfarliga och explosiva gaser under laddning. Se till att ventilationen är tillräcklig när du laddar batteriet. Håll ljusbågar, gnistor, flammor och tänd tobak på avstånd från batteriet. Ladda aldrig ett fruset batteri. En fruset batteri kan explodera under laddning.



Batteriet och dess terminaler innehåller bly, vilket är en skadlig substans som inte bör hanteras mer än nödvändigt. Tvätta händerna med tvål och vatten efter att du har hanterat batteriet.

Ha följande i åtanke när du hanterar batteriet:

- Batteriet innehåller frätande svavelsyra, vilken vid hudkontakt orsakar allvarliga frätskador. Undvik kontakt med hud och kläder. Om du får elektrolyt på huden eller på kläderna, spola med rikliga mängder vatten. I händelse av att du får det i ögonen, spola med rikliga mängder vatten i minst 15 minuter och uppsök genast läkare.
- Undvik gnistbildning genom att alltid frånkoppla den negativa kabeln (-) först och ansluta den sist.
- Innan du ansluter batterikablarna ska du se till att polariteten är rätt: Felaktig anslutning orsakar allvarliga skador på motorns elsystem och kan ge upphov till gnistor eller brand i batteriet eller t.o.m. att batteriet exploderar.

- Om säkringen går upprepade gånger bör du ta reda på orsaken. Använd alltid säkringar av rätt klass.
- Läs anvisningarna för hjälpstart, se sidan 58

Brandskydd

Rengör lastaren för att undvika ansamling av brandfarligt skräp, såsom damm, löv, hö, halm, etc.

- Det finns många delar i det elektriska systemet som blir mycket varma vid normal användning. Håll motorn och motorrummet rena för att undvika brand och för att säkerställa att kylningen fungerar. Överhettning av motorn kan förkorta dess livslängd.
- Rök inte medan du fyller på bränsle eller under underhåll eller inspektioner.
- Fyll endast på bränsle och oljor på en väl ventilerad plats.
- Olje- och bränsleläckage kan antändas om det kommer i kontakt med heta komponenter. Reparera eventuella skadade eller läckande komponenter innan du använder lastaren. Fyll på och tillsätt olja efter att lastaren svalnat.
- Batteriet producerar vätgas vid laddning. Denna gas kan orsaka brand eller explosion om laddning av batteriet inte har utförts korrekt. Ladda batteriet på väl ventilerad plats och håll antändningskällor borta från batteriet under laddning. Statisk elektricitet kan producera gnistor vid borttagning av plastkåpor och lock, undvik hantering eller rengöring av plastdelar när batteriet är anslutet till en laddare.

Ta reda på var närmaste brandsläckningsutrustning finns på din arbetsplats. På vissa platser kan en brandsläckare vara obligatorisk. Ha en godkänd flerfunktionsbrandsläckare i närheten av platsen där du förvarar lastaren.

För att undvika risk för brand, koppla alltid från batteriet med huvudströmbrytaren. Se sidan 28 för mer information om huvudströmbrytaren.



Risk för brand - Stäng alltid av huvudströmmen när lastaren inte används. Vrid huvudströmbrytaren till läge AV när du lämnar lastaren obebakad eller innan du underhåller maskinen. Om du låter den vara påslagen finns det risk för gnistor och kortslutning under underhåll och om någon elektrisk isolator skulle vara defekt.

Avant 423 garanti

Den här garantin gäller särskilt endast AVANT 423-lastare och inte något annat redskap som används med den här produkten. Eventuella reparationer och modifikationer som görs utan föregående auktorisering av Avant Tecno Oy ogiltigförklarar denna garanti.

Under de första två driftåren eller de första 750 drifttimmarna (vilket som än inträffar först), garanterar Avant Tecno Oy att de ersätter alla delar eller reparerar alla fel som kan uppstå och som är föremål för villkoren som specificeras nedan:

- 1) Produkten har regelbundet underhållits i enlighet med tillverkarens schema.
- 2) Eventuella skador som orsakats av vårdslös drift eller överskridande av godkända specifikationer som anges i den här handboken är undantagna.
- 3) Avant Tecno Oy antar inget ansvar för driftavbrott eller andra efterföljande förluster som uppstår till följd av fel på produkten.
- 4) Endast ersättningsdelar eller originalreservdelar som godkänts av Avant Tecno Oy får användas vid det rutinmässiga underhållet.
- 5) Eventuella skador som orsakats genom användning av felaktigt bränsle, felaktig kylarvätska eller felaktiga rengöringslösningar är undantagna.
- 6) Avants garanti exkluderar förbrukningsartiklar (t.ex. däck, batterier, filter, drivremmar etc.), förutom då det tydligt kan bevisas att dessa delar var defekta vid tidpunkten för den ursprungliga leveransen.
- 7) Undantagna är eventuella skador som orsakats av att redskap som inte godkänts för användning med denna produkt har använts.
- 8) I händelse av att ett fel uppstår som går att härleda till tillverkningen eller monteringsdefekter, ska du lämna in din AVANT till din auktoriserade återförsäljare för reparation. Rese- och fraktkostnader exkluderas.

Beskrivning av lastaren

Identifiering av lastaren

Anteckna lastarens identifieringsinformation i följande fält, det underlättar vid beställning av reservdelar etc.

1. Lastarmodell _____

2. Lastarens serienummer _____

3. Motors serienummer _____

Lastarens serienummer finns tryckt på sidan av typskylten, vilken också indikerar lastarmodellen. Placeringen av motors serienummer anges i motors bruksanvisning.

Återförsäljare: _____

Kontaktinformation: _____

Typskylt, lastare

Lastarens typskylt sitter i närheten av ratten på maskiner med ROPS-tak och L-hytt.



Typskylt, motor

Motorns typskylt sitter på ventillocket.

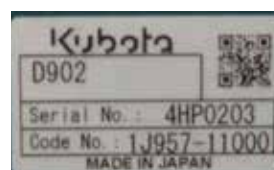

Lastarens huvuddelar

På följande bild visas lastarens huvuddelar:

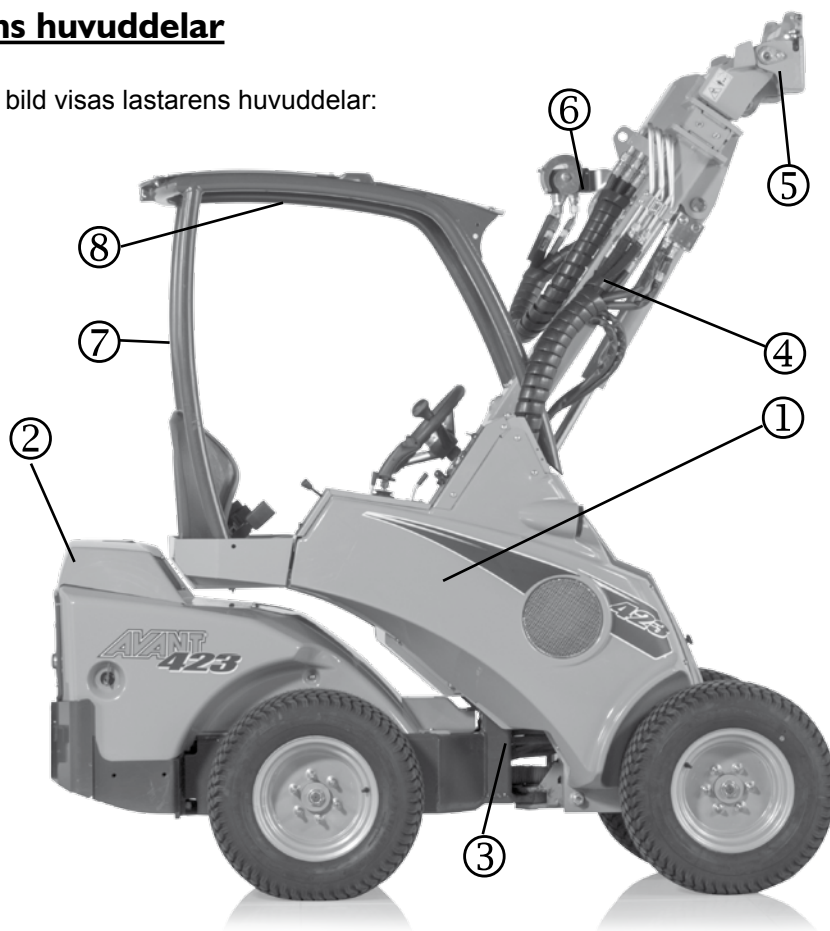

Hydrauliska kontakter Multikontakt



① Framram

På framramen finns följande monterat: förarsäte, manöverdon, hydrauliska styrventiler, hydrauloljetank, hjälphydrauluttag, framhjul, parkeringsbroms, hydraulmotorer och lastbom med redskapsfäste.

② Bakram

På bakramen finns följande monterat: motor med tillbehör, batteri, bränsletank, hydraulpumpar, bakhjul, hydraulmotorer, motvikter.

③ Midja

Midjan sammankopplar framramen och bakramen. Lastaren styrs hydrauliskt med styrcylindern, som finns monterad mellan framramen och bakramen. Hydraulslangar och elledningar leds genom midjan.

④ Lastarbom

Lastarbommen är monterad med en svängtapp på framramen. Redskapsfästet är monterat längst ned på bommen. Bommen är teleskopisk och kan förlängas 600 mm hydrauliskt.

⑤ Redskapsfäste

Redskap monteras på redskapsfästet. Låsstiften på plattan manövreras manuellt (standard) eller hydrauliskt (tillval).

⑥ Uttag för externhydraulik

Hydraulslangarna i hydrauldrivna redskap monteras på det här uttaget. Uttaget är utrustat med ett snabbkopplingssystem med multikoppling och är dubbelverkande: det har två tryckledningar och en returledning. Även den extra elfunktionen är inbyggd i snabbkopplingen. Dessutom är det möjligt att som tillval installera ett enkel- eller dubbelverkande uttag för externhydraulik bak på maskinen eller ett dubbelverkande uttag fram, under multikopplingen.

⑦ ROPS säkerhetsram

ROPS-ramen (Roll-Over Protective Structure) överensstämmer med standarden ISO 3471:1994, med tillägg 1:1997 och teknisk rättelse 1:2000.

⑧ FOPS-tak

FOPS-taket (Falling objects protective structure) monteras på ROPS. Det uppfyller kriterierna i standarden ISO 3449:2005 FOPS nivå 1 (1365 J).

Skyltar och dekaler

På bilden nedan och på följande sida visas skyltarna och märkningarna som måste vara synliga på utrustningen. Byt ut eventuella varningsdekaler som har blivit otydliga eller som har lossnat helt och hållet. Nya dekaler finns tillgängliga via din Avant-återförsäljare, auktoriserad Avant-servicepunkt eller kontaktinformationen som finns på omslaget.



Innan du sätter på en ny dekal ska du rengöra ytan från smuts, damm, fett och andra material. Dra av en liten del av pappret på baksidan av dekalen och applicera den blottade fästytan på den rengjorda ytan och inpassa dekalen ordentligt. Dra av resten av pappret och tryck med händerna för att släta ut dekalen.





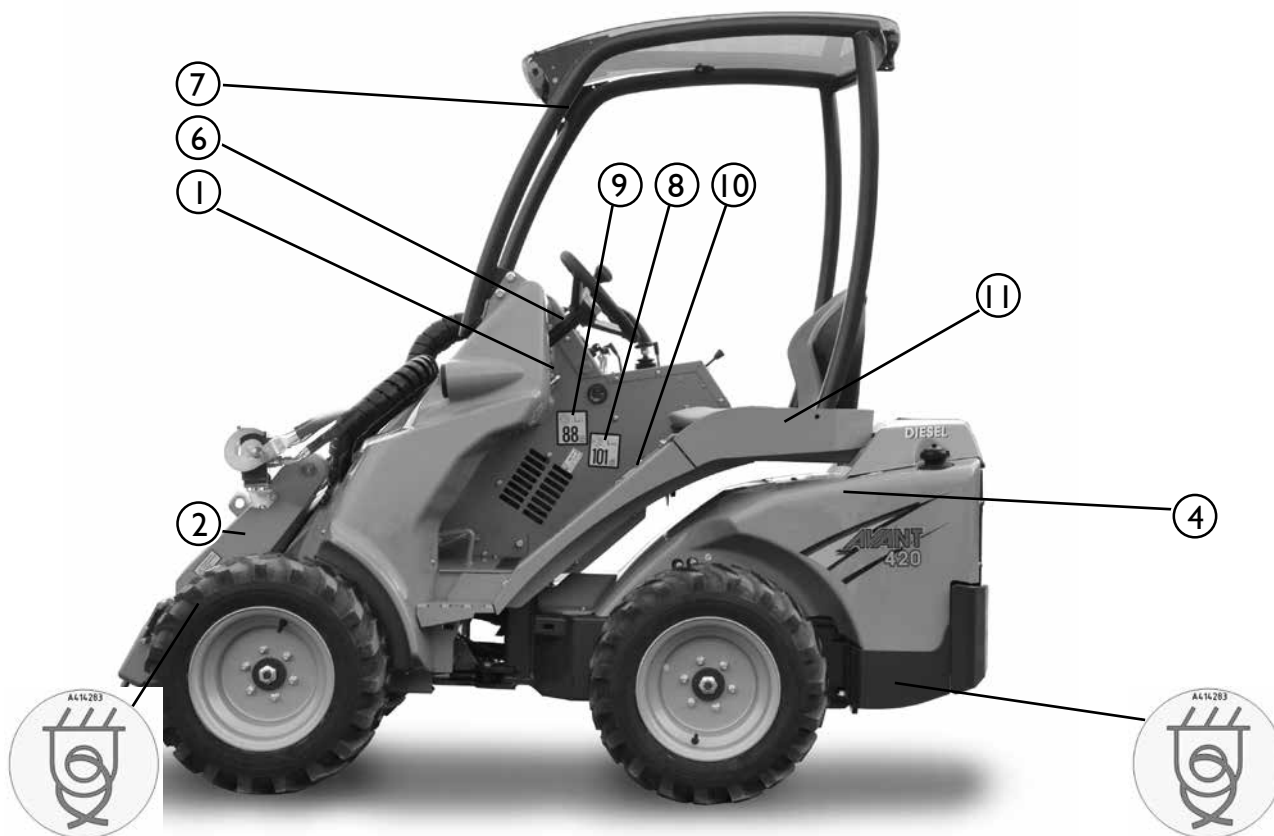

VARNING

Varningsdekaler innehåller viktig säkerhetsinformation och hjälper dig att identifiera och komma ihåg risker relaterade till utrustningen. Se till att följande skyltar och dekaler är rena, oskadda och läsbara. Om någon av dessa dekaler saknas eller är oläsbar, ska den genast bytas ut. Be om nya dekaler från din lokala Avant-återförsäljare.

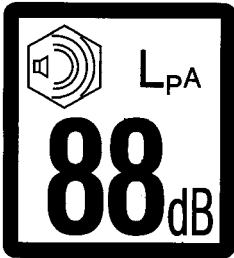
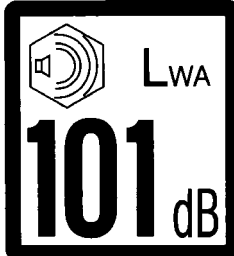

Dekal	Placering	Produktkod	Säkerhetsmeddelande
<p>1</p> 	<p>På panelen under ratten</p>	<p>A417277</p>	<p>VARNING FÖR ATT UNDVIKA SKADOR ELLER DÖDSFALL:</p> <ul style="list-style-type: none"> • Läs bruksanvisningen innan du använder eller underhåller denna maskin. Följ alla ytterligare säkerhetsföreskrifter, varningsdekaler och redskapets bruksanvisning. • Använd hörselskydd och annan lämplig personlig säkerhetsutrustning som krävs för arbetet. Använd inte löst sittande kläder under drift eller service. • Använd alltid säkerhetsbälte. Transportera aldrig passagerare. • Genomför alltid en daglig kontroll av maskinen innan du börjar arbeta. • Använd endast maskinens manöverdon eller ratt när du sitter på förarsätet. • Håll händer, fötter och kläder borta från rörliga delar. • Se till att låsstiften på redskapsfästet låser sig ordentligt i hålen på redskapet vid koppling av ett redskap. • Följ en säker stopprocedur eller instruktionerna som finns i redskapets bruksanvisning innan du lämnar förarsätet.
<p>2</p> 	<p>Bommen, på båda sidorna</p>	<p>A417273 (2 st.)</p>	<p>FARA</p> <p>Sänkning av lastarbommen kan krossa, med dödsfall eller allvarliga personskador som följd. Håll dig utanför maskinens riskområde.</p>
<p>3</p> 	<p>På motorn</p>	<p>A417270</p>	<p>VARNING</p> <p>Risk för brännskador - Extremt heta ytor. Håll avstånd. Låt lastaren svalna helt före underhåll.</p>

Dekal	Placering	Produktkod	Säkerhetsmeddelande
<p>4</p> 	<p>Vid in- steget till lastaren</p>	<p>A411455</p>	<p>VARNING</p> <p>Klämrisk - Litet mellanrum mellan däcken på ledad lastare. Ta inte tag i ratten från utsidan av maskinen eller när du kliver in i förarhytten för att förhindra att hjulen börjar röra sig.</p>
<p>5</p> 	<p>Vid in- steget till lastaren</p>	<p>A411456</p>	<p>VARNING</p> <p>Risk för krosskador - Håll händer och fötter innanför förarhytten.</p>

Dekal	Placering	Produktkod	Säkerhetsmeddelande
<p>6</p> 	ROPS-ram	A420726	ROPS/FOPS-godkännande
<p>7</p> 	Högra panelen intill förarsätet	A43600	Ljudtrycksnivån 88 dB(A) vid förarsätet
<p>8</p> 	Högra panelen intill förarsätet	A411047	Ljudkraftsnivå 101 dB(A) enligt det europeiska direktivet 2000/14/EC
<p>9</p> 	Frontpanel under förarsätet	A415780	Korrekt typ av hydraulolja

Tekniska specifikationer

Modell	AVANT 423
Längd	2195 mm
Bredd	se tabell
Höjd	1980 mm
Vikt	1080 kg
Standardhjul	23x8.50-12"grass/TR
Transmission, drivning	hydrostatisk
Dragkraft	700 kp
Körhastighet	12 km/h
Hydrauloljetankens kapacitet	26 l
Typ av hydraulolja	ISO VG 46
Oljeflöde/tryck för externhydraulik	34 l/min 185 bar
Svängradie, insida/utsida	880 / 1970 mm
Max. lyfthöjd	2750 mm
Max. lyftkapacitet (hydr.)	690 kg
Max. tipplast	550 kg
Max. brytkraft / 50 cm	650 kg
Ljuttrycksnivå 2000/14/EC L _p	81 dB (A)
Ljudkraftsnivå 2000/14/EC L _w	96 dB (A)
Hand-arm vibration, totalt	< 2,5 m/s ²
Helkroppsvibration, max.	< 0,5 m/s ²

*) Lasten mäts vid 400 mm från redskapsfästet, inklusive redskapets vikt (70 kg) och extravikter.

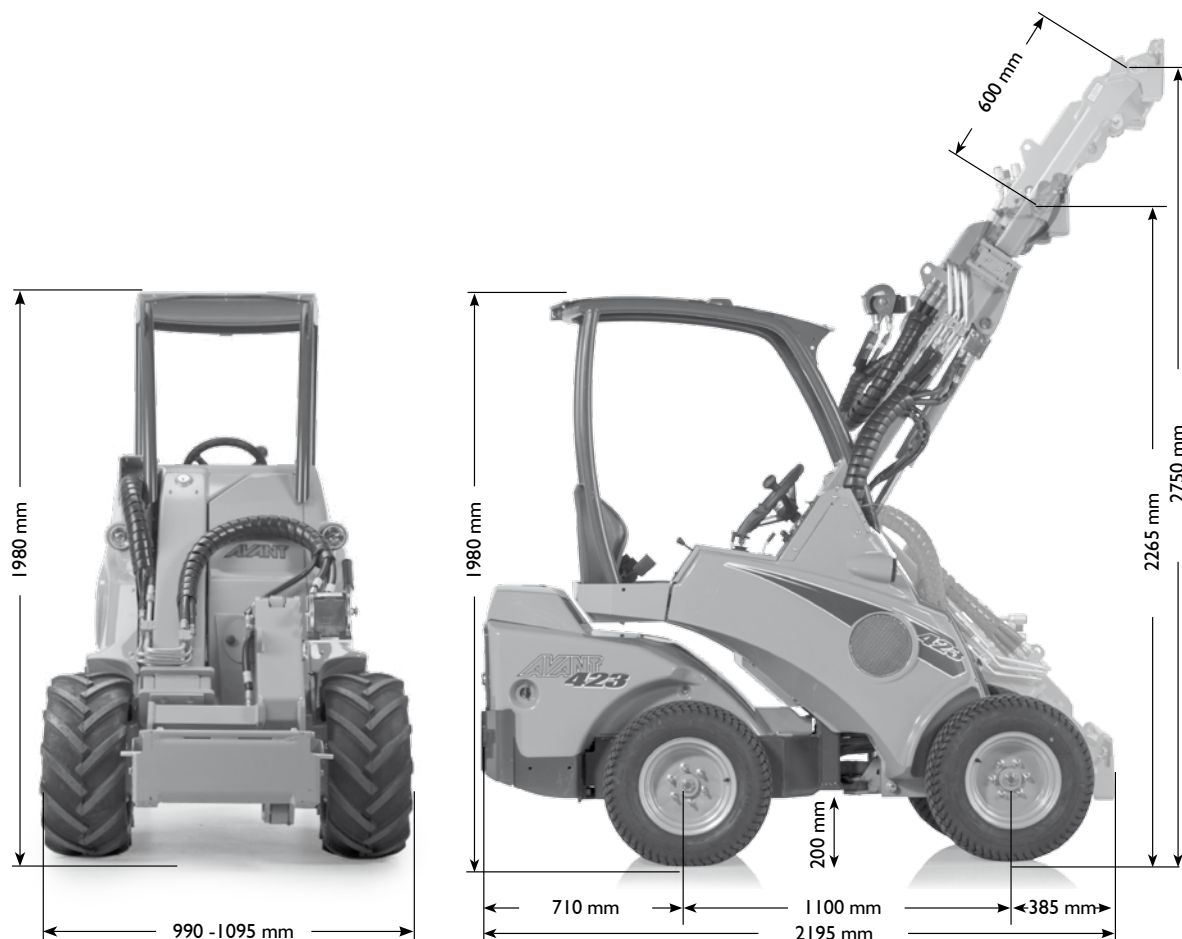

Motorspecifikationer

Modell	423
Motor, tillverkare och typ	Kubota D902
Funktion	4-takt
Kylvätska	Vatten
Antal cylindrar	3
Startmotor	elektrisk
Cylinderdiameter x slaglängd	72 x 73,6 mm
Slagvolym	898 cm ³
Effekt (ECE R120)	16 kW (22 hp)
Bränsle	diesel
Bränsletankens kapacitet	20 l
Motorolja, typ	API CC
Viskositet	SAE 10W-30
Motorolja, kapacitet	3,7 l
Max. laddningsström	40 A

Bränslekrav

Dieselbränsle måste uppfylla kraven på bränsle med låg svavelhalt. Tillsätt aldrig bensin eller andra tillsatser till dieselbränsle.

Använd endast ULSD-bränsle med svavelhalt mindre än 15 ppm / 0,0015 % för att uppfylla utsläppsnormerna.

Motoroljekrav

Använd endast motorolja av hög kvalitet med en viskositetsklass som rekommenderas av motortillverkaren med API-serviceklass SJ eller högre. Se även Kubotas bruksanvisning. I kalla förhållanden ska du använda multigradolja av hög kvalitet.

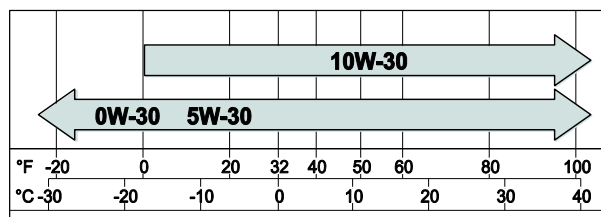

Däck

Lastaren kan utrustas med olika typer av däck för olika driftförhållanden. Gräsdäck (GR) skadar markytan mindre än traktordäck (TR), men ger sämre dragkraft.

Däck	Spårmonster	Kod	Tryck	Maskinbredd	Passar med snökedjor
5 x 10	TR	65412	2,7 bar	990 mm	64055
23x8.50-12	GR	65045	2,0 bar	1050 mm	64455
23x8.50-12	TR	65046	2,0 bar	1050 mm	64455
23x10.50-12	GR	65047	2,0 bar	1095 mm	64745
23x10.50-12	TR	65048	2,0 bar	1095 mm	64745

För bästa stabilitet och manöverbarhet – använd alltid så stora däck som möjligt. Däck som är smalare än standarddäck är endast avsedda för särskilda ändamål då maskinens bredd måste begränsas. För att undvika eventuella problem vad gäller belastningskapacitet, däckstorlek eller lagerbelastning på drivmotorerna, använd endast däck och fälgar som uppfyller originalspecifikationerna och originalmåtten. Kontakta din återförsäljare för mer information. Specialdäck, såsom dubbdäck kan också finnas tillgängliga. Kontakta din återförsäljare för ytterligare information.

Oljeflöde för externhydraulik

Grafen nedan visar externhydraulikens utloppsflöde vid olika motorvarvtalsnivåer. Vissa redskap kan fungera optimalt vid vissa flödesnivåer, använd grafen för att bedöma rätt inställning av motorvarvtal.

..... 423

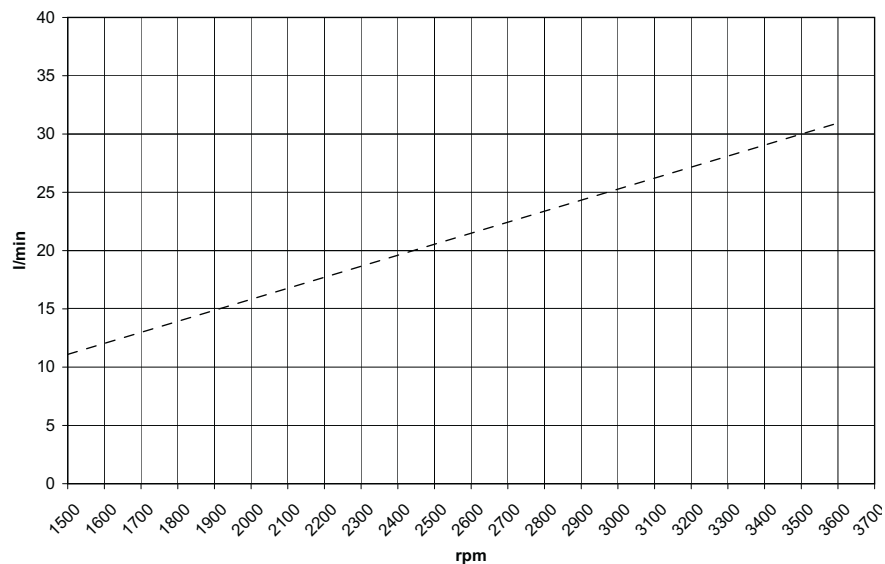

OBS!

Det maximala oljeflödet för externhydraulik kan inte tillämpas med alla redskap. Kontrollera rätt motorvarvtal och oljeflöde för externhydrauliken för lastaren i denna graf samt i redskapets bruksanvisning.

Tipplast

Tipplast

Tipplast är den belastning vid vilken baddäcken förlorar kontakt med marken (tippar framåt). Tipplasten påverkas av flera olika faktorer:

- Den totala lasten på lastarbommen (redskapets vikt och lasten sammanräknat)
- Lastens avstånd från framdäcken
- Rak eller svängd position på lastarramen
- Markens jämnhet
- Monterade extravikter
- Förarens närvaro
- Lastarens och lastens rörelser



OBSERVERA



Överbelastning kan leda till att lastaren tippar framåt. Var alltid uppmärksam på säkra driftförhållanden närhelst du lyfter last eller hanterar tunga redskap.

Lastarens lyftkapacitet och stabilitet är bäst när:

- lastarramen hålls rak
- lastens tyngdpunkt är så nära lastaren som möjligt
- extravikter har monterats på lastaren
- svängning av lasten förhindras och alla manöverdon används lugnt och försiktigt

Exempel: Om lastens tyngdpunkt är 750 millimeter framför framaxeln (400 millimeter från pallgafflarna på marknivå), är tipplasten cirka 470 kilo med en förare som väger 75 kilo och med den ledade ramen vriden till maximal vinkel.



VARNING

Om du kliver ur lastaren minskar tipp- och maxlasten. Den indikerade vikten är den maximala lasten som kan lastas på pallgafflar utan att maskinen tippar, med andra ord har vikten för ett redskap såsom standardpallgafflar (90 kilo) tagits med i beräkningen.

Lastdiagram

Du kan beräkna lastarens lasthanteringsförmåga med hjälp av lastdiagrammet som visas nedan och den nominella driftkapaciteten som visas på nästa sida och på dekalen på lastaren. Lasthanteringsförmågan beror på avståndet mellan lastens tyngdpunkt och lastarens framaxel. Diagrammet representerar endast framåtriktad stabilitet, det hänvisar inte till maximalt tillgänglig lyftkraft.

Lastdiagrammet nedan visar tipplasterna på jämnt underlag:

a) Tipplast med lastarramen i rak position.

b) Tipplast med lastarramen i maximal svängning.

- ROC (nominell driftkapacitet), definierad vid 60 % av tipplasten för pallgafflar.

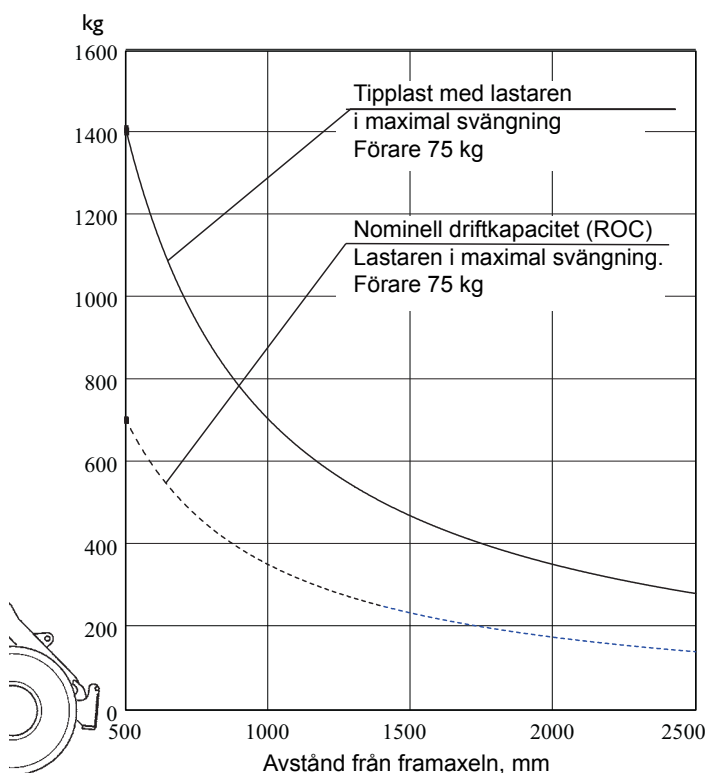

Undvik att överbelasta lastaren - ta reda på lastarens last- och lyftkapacitet. Diagrammet gäller endast på fast och jämnt underlag under förhållandena som listas ovan.



VARNING

Nominell driftkapacitet

För att avgöra hur mycket lastaren kan hantera på ett säkert sätt, finns en tabell över tippplasten och en beräknad Nominell driftkapacitet (ROC) på dekalen intill.

En dekal med nominell driftkapacitet är placerad nära förarplatsen och kan läsas när du sitter på förarsätet.

Den nominella driftkapaciteten beror på hur lastaren används:

- Vid användning av skopa och allmän användning är den nominella driftkapaciteten 50 % av tippplasten.
- Vid användning av pallgaffel är den nominella driftkapaciteten 60 % av tippplasten.

Informationen i tabellen är beräknad på minimilast under sämsta förhållanden, med förhållandena listade nedanför. Den faktiska lyftkapaciteten kan vara betydligt högre eller lägre, beroende på terrängförhållandena, tillgänglig lyftkraft och lastdistributionen. Om du lägger till eller tar bort extravikter så påverkar det indikerad ROC.

ROC-tabellen gäller när:

- Marken är fast och jämn
- Lastaren står stilla eller körs i max. 2 km/h med smidiga och långsamma, kontrollerade rörelser.
- En förare som väger 75 kilo sitter på förarsätet.
- Lasten är jämnt fördelad på pallgafflar med lastens tyngdpunkt 400 millimeter från den vertikala delen av pallgaffelns armar. De indikerade lastvärdena har tagit gaffelredskapets vikt med i beräkningen.



Risk för att välta vid hantering av tung last - Se varningar och säkerhetsanvisningar om hantering av tung last som finns i denna bruksanvisning.

Nominell driftkapacitet

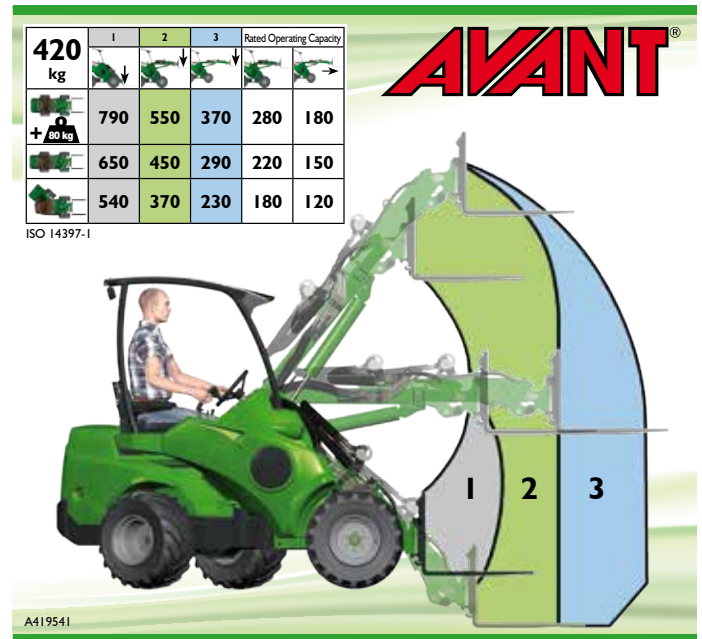

Olika lastarkonfigurationer, rader på dekalen:

1. Lastarens ram i rak position, standardvikter monterade
2. Lastarens ram i fullt svängd position, standardvikter monterade

Lastarbommen i olika positioner, kolumner på dekalen:

1. Maximal tippplast, stabilitet vid lyft av lasten strax ovan marknivå
2. Bommen upplyft i horisontell position (den minst stabila positionen)
3. Nominell driftkapacitet vid användning av pallgafflar

Driftanvisningar

Manöverdon

Följande bild visar placeringen av manöverdonen. Placeringen av och funktionen för manöverdonen kan skilja sig något för olika modeller, se följande sidor.



1. Ratt
2. Körpedal, vänster: kör bakåt
3. Körpedal, höger: kör framåt
4. Parkeringsbromshandtag
5. Styrspak för bom och skopa
6. Handgasspak
7. Styrspak för hjälphydraulik
8. Styrspak för teleskopbom
9. 12 V uttag (max. 15 A).
LX/DLX-hytt, se sidan 26
10. Instrumentpanel, se sidan 26
11. Timräknare

12. Brytare på panelen



Varningsblinkers
(tillval)



Arbetsbelysning
(tillval)



Vindrutetorkare
och -spolare
(tillval till hytt)



Valreglage för
främre/bakre
hjelphydraulik
(tillval)



Varningsfyr
(tillval)

Manövrering av lastarbom, externhydraulik och andra funktioner

De flesta funktioner i lastaren styrs från manöverpanelen på höger sida om föraren: Bommens och skopans rörelser, externhydrauliken (redskap), motorns varvtal etc., beroende på lastarmodell. Bilderna som följer beskriver de olika funktionerna.



4. Styrspak för bom och skopa

(Den elektriska joystickens funktioner beskrivs på sidan 32)

- Dra bakåt för att lyfta bommen
- Tryck framåt för att sänka bommen
- Tryck åt vänster för att lyfta skopans tipp (påfyllning)
- Tryck åt höger för att sänka tippet på skopan (tömning)

4b. Elektrisk joystick och omkopplingspaket för styrning av redskapet

Elektriska knappar på joystickens

- Omkopplingspaket för redskapsmanövrering (tillval), se sidan 32
- manövrering av elektriskt redskap (tillval), se sidan 32
- Antislipventil (tillval), se sidan 29

5. Handgasspak

- Tryck framåt för att öka motorns varvtal
- Dra bakåt för att minska motorns varvtal

6. Styrspak för externhydraulik

(hydrauldrivna redskap)

- Dra försiktigt åt vänster för att testa redskapets driftsriktning
- För kontinuerlig drift av roterande redskap, dra åt vänster och tryck framåt till det låsta läget
- Tryck åt höger för att driva redskapet i omvänd riktning







7. Styrspak för teleskopbom (tillval)

- Tryck åt höger för att förlänga bommen
- Dra åt vänster för att dra in bommen

Instrumentpanel





På instrumentbrädan till höger om förarsätet finns mätare, indikatorlampor och omkopplare som hjälper dig att manövrera lastaren.

Indikatorlampor

Punkt	Symbol	Färg	Anmärkning
1		Röd	Laddningsindikator Varning för låg laddningsspänning i generatoren. Kontakta service.
2		Blå	Strålkastarens helljus på Endast uppsättning för vägtrafikbelysning
3		Grön	Arbetsbelysning på Brytare för arbetsbelysning på nedre delen av instrumentpanelen
4		Grön	Sitsvärmare på
5		Röd	Varning för lågt oljetryck Stäng genast av motorn för att undvika att allvarligt skada motorn. Kontakta service.
6		Gul	Glödsticksindikator

Mätare och omkopplare på instrumentpanelen

Punkt	Mätare
10	Bränslemätare
11	Termometer - temperatur på motorkylvätskan
12	Tändningslås - Se sidan 35

Punkt	Symbol	Omkopplare
13		Signalhorn
14	LOCK	Omkopplare för frihjulsväntil. Se sidan 29
15		Brytare för flytläge (tillval)
16		Arbetsbelysningens brytare
17		Sitsvärmarens brytare



Säte – Säkerhetsbälte och sätesinställningar



VARNING

Endast en person kan sitta i lastarens förarhytt. Transportera aldrig passagerare i någon som helst del av lastaren eller med något redskap.

Använd alltid säkerhetsbälte när du kör maskinen. Rengör säkerhetsbältet regelbundet med en svamp, varmt vatten och tvål. Använd tryckluft för att rengöra spännet.

Byt ut säkerhetsbältet om det fått synliga skador eller om det utsatts för hög belastning eller kemikalier.

Kontrollera att sitsen är ordentligt inställd för att minimera sitsens vibrationer. Långvarig exponering för vibrationer kan ge upphov till negativa hälsoeffekter. Det är också viktigt att i största möjliga mån hålla underlaget som lastaren körs på i gott skick för att minimera vibrationerna.

Standardsäte

Avståndet mellan sätet och ratten kan justeras med spaken, som finns under framkanten av sätet.



Fjädrande sits

Den fjädrande sitsen är utrustad med säkerhetsbälte, armstöd och värme, och kan justeras på följande sätt:

1. Justering av fjädringen

- Fjädringen blir hårdare genom att inställningsratten vrids moturs, och mjukare genom att ratten vrids medurs.

2. Ryggstödetets vinkel

- vinkeln på ryggstödet kan justeras genom att vrida på vredet

3. Sitsens position

- Avståndet mellan sits och ratt kan ställas in med spaken som finns under sitsens framkant.

4. Justering av armstödetets vinkel

- Armstödetets vinkel kan justeras med rullen under armstödet.



Sitsvärmare

Den fjädrande sitsen är utrustad med en elektrisk sitsvärmare. Sitsvärmarens omkopplare och indikatorlampa finns på instrumentpanelen.



Huvudströmbrytare

Lastaren är utrustad med en huvudströmbrytare till batteriet. Huvudströmbrytaren finns på höger sida av maskinens bakre del (se bild). Stäng alltid av huvudströmmen när du lämnar lastaren obebakad, och innan du gör något underhåll eller några kontroller. Om huvudströmbrytaren sätts i läge AV (horisontellt läge på tändningsnyckeln) isoleras batteriet från det elektriska systemet på lastaren och minskar risken för skadade elektriska ledningar, kortslutning och överhettning av elektriska komponenter.



Montering av servicestöd

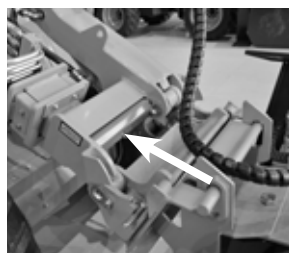

Det röda servicestödet för bommens lyftcylinder finns långt ut på bommen, bakom redskapsfästet. Säkerställ att bommen hålls upplyft medan underhållsåtgärder utförs genom att fästa servicestödet på lyftcylinders kolvstång. Säkra servicestödet genom att låsa det på kolvstången med den långa skruven som sitter på stödet.



Risk för brand - Stäng alltid av huvudströmmen när lastaren inte används. Vrid huvudströmbrytaren till läge AV när du lämnar lastaren obebakad eller innan du underhåller maskinen. Om du låter den vara påslagen finns det risk för gnistor och kortslutning under underhåll och om någon elektrisk isolator skulle vara defekt.



Klämrisik - Lås alltid servicestödet på bommens lyftcylinder innan du går under bommen eller något redskap.

Säkra alltid lastarbommen med det medföljande servicestödet innan du går under lastarbommen. Avlägsna eventuell last och eventuella redskap från lastaren innan du utför service eller underhåll.

Reglage i fotutrymmet

Följande bild visar reglagen i fotutrymmet

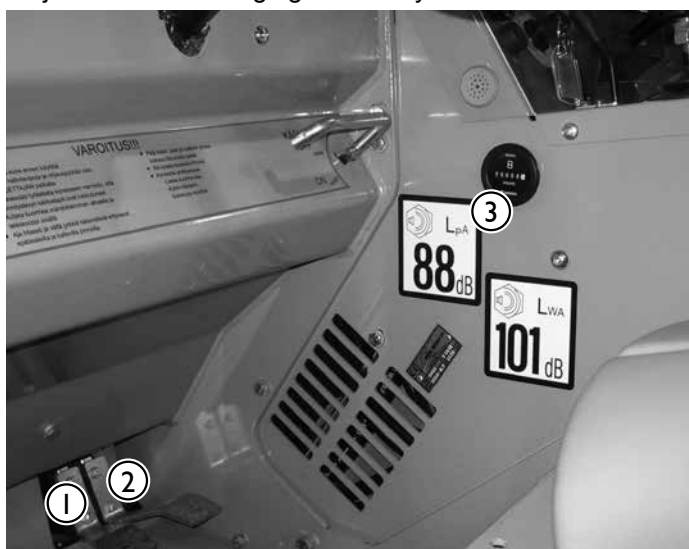

1. Körpedal, vänster: kör bakåt
2. Körpedal, höger: kör framåt
3. Timräknare

Läs om rätt användning av körpedalerna på sidan 37.

Frihjulsventil (tillval)

Omkopplaren med texten LOCK (lås) styr en ventil som fördelar oljeflödet mellan hydraulmotorerna på vänster och höger sida. Detta påverkar dragkraften.



LOCK OFF (lås av): I detta läge strömmar hydrauloljan från motor till motor i serier. Hjulen rullar mer fritt och lastaren lämnar mindre spår på mjuka ytor.

LOCK ON (lås på): I detta läge strömmar hydrauloljan mellan hydraulmotorerna i två parallella kretsar, en för respektive sida, med ungefär samma verkan som en inkopplad differentialspärr. Detta förbättrar lastarens dragförmåga.

Parkeringsbromshandtag

Avant 423 är utrustad med en mekanisk parkeringsbroms. Parkeringsbromsen styrs med handtaget under ratten.



- **Låsning:** dra i handtaget och vrid det nedåt till det låsta läget
- **Frigöra:** vrid up och låt handtaget åka ned

Parkeringsbromsen låses mekaniskt – fjäderbelastade stift går in i hålen på parkeringsbromstrumman på framhjulen. Se till att bromsen tar ordentligt genom att köra en bit framåt och bakåt.



OBSERVERA

Risk för plötsliga stopp - Aktivera aldrig parkeringsbromsen när maskinen är i rörelse, förutom i en nödsituation

Användning av parkeringsbromsen när maskinen är i rörelse kan göra att hjulen låser sig och att lastaren plötsligt stannar.

Antislipventil (tillval)

Om lastaren är utrustad med en valbar antislipventil, avleder ventilen oljeflödet mellan höger och vänster sida om hydraulmotorerna och förbättrar greppet på hala och ojämna ytor.



Den aktiveras med en brytare på instrumentpanelen. Så snart brytaren släpps frigörs antislipventilen. Antislipventilens funktion beror också på frihjulbrytarens läge.

X-lås AV: Antislipventilen utjämnar oljeflödet mellan hydraulmotorerna på vänster och höger sida, men en del olja kommer att passera mellan lastarens vänstra och högra sida genom den öppna X-låsventilen.

X-lås PÅ: Antislipventilen utjämnar oljeflödet mellan hydraulmotorerna på vänster och höger sida - alla fyra hjul driver lika mycket och ger bästa möjliga grepp.

Manövrering av lastaren

Lastarens bom och skopa manövreras med multifunktionsspaken i sidled (tilt) och bakåt och framåt (bom upp och ned).

- Dra bakåt för att lyfta bommen
- Tryck framåt för att sänka bommen
- Tryck åt vänster för att lyfta skopans tipp (påfyllning)
- Tryck åt höger för att sänka tippen på skopan (tömning)



För information om hur du använder lastaren med olika redskap, se bruksanvisningen till varje redskap. Exempelvis finns instruktioner om hur man använder en skopa i skopans bruksanvisning.

Teleskopbom (tillval)

Teleskopbommen gör många uppgifter enklare, även de som inte involverar lyft. Du kan till exempel skjuta material längre med en skopa, nå svårtillgängliga områden och förbättra sikten över arbetsområdet med vissa redskap. Teleskopbommen styrs med styrspaken på manöverpanelen (se sidan 25). Vrid teleskopbommens styrspak åt höger för att förlänga bommen och vrid åt vänster för att dra tillbaka den.

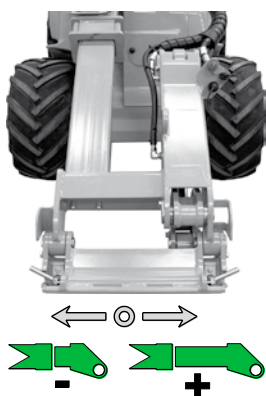

Teleskopbommens längd är 600 mm och den extra lyfthöjden är 485 mm.

Flytläge (tillval)

Flytsystemet frigör lyftcylindern och låter den röra sig uppåt. Det gör att redskapet kan följa markens konturer, vilket gör schaktnings- och nivelleringsarbeten enklare. Bommen kan röra sig uppåt från det läge där bommens flytläge aktiveras.

1. Sänk ned bommen. Med vissa redskap och arbetsuppgifter kan det vara bra att trycka ned redskapet innan du aktiverar flytläget.
2. Aktivera flytläget med brytaren på instrumentpanelen, se sidan 24.
3. Bommens flytlägesindikator på instrumentpanelen tänds



OBS: Omkopplaren är installerad på instrumentpanelen, även i de fall då tillvalet flytläge inte är installerat på lastaren. Att omkopplaren finns på instrumentpanelen betyder inte att bommens flytläge är installerat.

OBS!

Flytläget frigör bommen för att röra sig upp från det läge där det aktiveras. Sänk ned redskapet stadigt på marken innan du aktiverar flytläget. För vissa uppgifter kan det vara bra att trycka ned redskapet så att lastarens främre hjul lyfter från marken.

OBS!

En del redskap har en flytlänk inbyggd i redskapsfästet, vilket gör att flytläget på lastaren inte behövs. Läs redskapets bruksanvisning för mer information.



Risk för att bommen sänks ned när du aktiverar flytläget - Sänk ned bommen till marken innan du aktiverar flytläget. Aktivera endast flytläget när lastaren står stilla och när lasten är nedsänkt nära marken. Bommen kan röra sig nedåt när du slår på flytläget. Håll flytläget avstängt under normal användning av lastaren, speciellt vid lyft av last med lastaren.



Risk för att välta - Utskjuten bom kan leda till att lastaren välter. Använd teleskopbommen med försiktighet. Lastarens stabilitet beror på avståndet mellan lasten och lastarens front. När du förlänger bommen, ökar du viktens effekt och minskar säker hanteringskapacitet. Se sidorna 22 och 50 för mer information om tipplast och säker hantering av material.

Tiltadapter (tillval)

En hydraulisk tiltadapter kan monteras mellan redskapet och redskapsfästet. Den gör det möjligt att tilta redskapet i sidled från förarsätet.

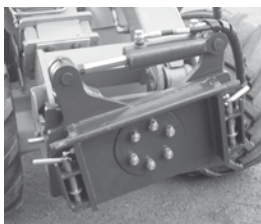

- Tiltadapter A34148, tiltvinkel $\pm 12,5^\circ$
- Tiltadapter A36505, tiltvinkel $\pm 45^\circ$
- Roterande adapter A424406, kontinuerlig 360°

Tiltadaptern är främst avsedd för icke-hydrauldrivna redskap. Med det extra dubbelverkande externhydrauluttaget i fronten är det möjligt att samtidigt montera ett hydrauldrivet redskap (t.ex. en kombiskopa). Se bruksanvisningen för varje redskap för rekommendationer om användningen av en tiltadapter. Tiltadaptern manövreras med lastarens styrspak för externhydraulik. Om tiltadaptern är ansluten till det extra uttaget för externhydraulik på fronten, se sidan 33 i denna bruksanvisning för instruktioner om användning.

OBS!

Tiltadapterar ökar lastens avstånd från lastaren, vilket minskar lastarens tipplast. Använd endast tiltadapterar vid behov för att utföra specifika uppgifter.

Sidoförskjutningsadapter (tillval)

En sidoförskjutningsadapter är ett kopplingsfäste som gör det möjligt att använda ett redskap från sidan av lastarens mittlinje. Det finns två typer av sidoförskjutningsadapter tillgängliga (per 5/2018):

- Fast sidoförskjutningsadapter
- Hydraulisk sidoförskjutningsadapter



VARNING

Risk för att välta - En sidoförskjutningsadapter minskar lastarens stabilitet i sidled.

Använd endast adapterar för specifika uppgifter, enligt instruktionerna i bruksanvisningen för varje redskap. Ta bort alla adapterar för allmän användning av lastaren. Adapterar minskar lastarens stabilitet i sidled och får endast användas på jämn mark.

Använda externhydrauliken

Externhydrauliken (hydrauldrivna redskap) manövreras med styrspaken på kontrollpanelen framför joysticken, eller med knapparna för externhydraulik på joysticken. Spaken låses i det låsta läget, vilket underlättar manövreringen av redskap som kräver ett konstant oljeflöde för att fungera (roterande borste, grävaggregat etc.).

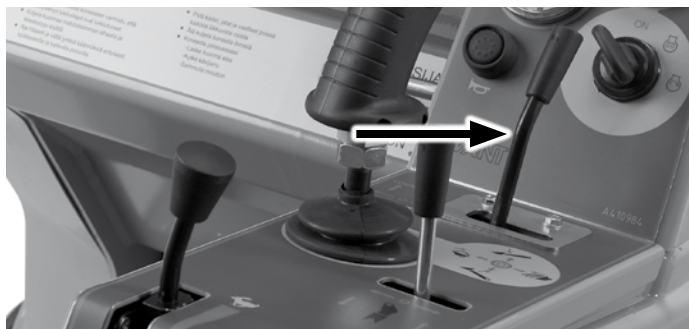

FARA

Risker med redskap - Att gå i närheten av ett redskap som är i drift kan utgöra en allvarig risk. Stäng av externhydrauliken innan du lämnar förarsätet eller stänger av motorn. Manövrera styrspakarna endast då du sitter i förarsätet.

- Drifriktningen beror på vilket redskap som används.
- När du använder ett redskap för första gången ska du använda spaken försiktigt för att testa och kontrollera redskapets drifriktning.
- För kontinuerlig drift av roterande redskap, för spaken i riktning 1 och sedan till det låsta läget.

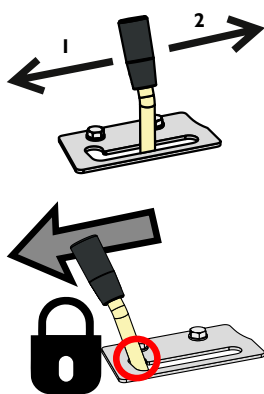

Du kan använda antingen den här spaken eller knapparna på den elektriska joysticken (tillvalsutrustning) för att manövrera redskapet. Släpp spaken till det neutrala läget närhelst du inte använder lastaren.



VARNING

Undvik oavsiktliga rörelser av redskapet - Sätt styrspaken i friläget.

Om spaken är låst i på-läget kan redskapet röra sig under start av lastaren. Se till att frigöra spaken och följ säker stopprocedur.

OBS!

Säkerställ att externhydraulikens styrspak låser sig i fullt aktiverat läge när den låses i på-läge. Om spaken ligger det allra minsta fel så kommer hydraulsystemets effektivitet att minska och orsaka överhettning av hydrauloljan. Justera låsplattan vid behov.

Joystick med manöverknappar för externhydraulik (tillval)

Lastaren kan som tillval utrustas med en joystick med sex funktioner, där hjälphydrauliken styrs med tryckknappar.

Externhydraulik

Tryck och håll ned valfri knapp för att manövrera redskapets hydraulfunktioner.

- Manövreringen av knapparna beror på redskapet, se redskapets bruksanvisning.
- Släpp knapparna för att stanna.
- Se till att den manuella styrspaken inte är låst när du manövrerar med den elektriska joysticken.

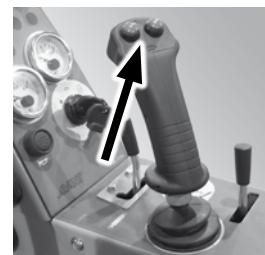

OBSERVERA

Undvik abrupta rörelser av redskapet - Använd de elektriska knapparna med försiktighet.

När du använder vissa redskap med de elektriska joystickknapparna, kan redskapen röra sig abrupt. Detta kan orsaka att material faller av från redskapet, förlust av stabilitet, eller skada på redskapet. Använd den manuella spaken för uppgifter som kräver högre precision.

Omkopplarpaket för redskapsmanövrering (tillval)

- Extra tillval med vilket redskapets elektriska funktioner styrs
- Består av 3 stycken brytare, kablage och ett 7-poligt uttag som monteras på externhydraulikens multikontakt (se sidan 14). Motsvarande kontakt på redskapets elkabel ansluts till redskapets multikontakt. På det sättet ansluts både redskapets elkabel och hydraulslangar samtidigt genom multikontakten.
- Läs redskapets bruksanvisning för att se hur du använder knapparna med varje redskap.



Extra uttag för externhydraulik, fram och bak (tillval)

Utöver det vanliga hydrauluttaget kan lastaren vara utrustad med ett dubbelverkande extra uttag. Detta extra hydrauluttag kan monteras antingen på lastarens front eller baktill, och kopplingarna är konventionella snabbkopplingar.

Lastaren kan utrustas med antingen det bakre hydrauluttaget eller med det extra främre uttaget – men inte med båda.

1. Extra hydrauluttag fram

- Snabbkopplingarna är placerade under multikontakten

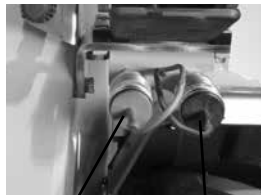

tryck 1 tryck 2

2. Snabbkopplingar bak

- Snabbkopplingarna är placerade ovanpå kylaren.



tryck 1 tryck 2

Om ett extra hydrauluttag är installerat baktill på lastaren, är uttaget dubbelverkande.

För att använda det extra hydrauluttaget:

Det installerade extra uttaget manövreras med samma spak som standarduttaget för hjälphydraulik.

Använd brytaren på instrumentpanelen för att välja vilken som ska användas:

1. Standarduttag för hjälphydraulik (multikontakt)
2. Extra hydrauluttag som tillval, fram eller bak

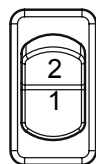

Valreglage för främre/bakre hjälphydraulik (tillval)

L-hytt (tillval)



Avant 400-serien kan som tillval utrustas med hytt L. Den består av

- vindruta
- Vindrutetorkare och -spolare
- höger fönster
- Bakfönster

Brytaren för vindrutetorkaren/-spolaren finns på instrumentpanelen (se sidan 14). Påfyllningslocket på behållaren för vindrutespolare finns på frontchassit, under vindrutan (se bilden).



VARNING

Börja inte köra förrän du har full sikt i alla riktningar. Håll fönstren rena.

Sats med arbetsljus (tillval)

Lastaren kan utrustas med extra arbetsbelysning, vilket gör arbetet enklare i svagt ljus. Belysningen manövreras med brytaren på kontrollpanelen (se sidan 24).



Sats med strålkastare, varningsfyr, blinkers och reflexer (tillval)

Denna tillvalsutrustning möjliggör registrering för vägtrafik i vissa länder. Kraven varierar i olika länder, kontakta din lokala AVANT-återförsäljare för mer information.



Varningsfyr (tillval)

Varningsfyren kan avlägsnas snabbt genom att skruva loss dess fästskruv och sedan dra ut varningsfyren. Placera det skyddande höljet på varningsfyrhållaren för att förhindra att vatten kommer in i den och skadar kontakterna. Hantera varningsfyren försiktigt. Varningsfyren är förseglad och dess inre komponenter kan inte ersättas eller repareras av användaren.



Släpvagnskoppling (tillval)

Lastaren kan som tillval utrustas med en släpvagnskoppling. Det finns två typer: en dragkrok med 50 mm kulkoppling och en dragkrok med 50 mm kulkoppling och bogsersprint. Båda kan monteras antingen direkt på bakplåten eller på en extra bakvikt. Max. tillåten vertikal belastning på släpvagnskopplingen är 6900 N, max. dragbelastning är 6000 N.



Se till att vikten på släpvagnen är korrekt distribuerad, så att släpvagnen inte kan orsaka en uppåtgående lyftkraft på släpvagnskopplingen.

Extravikter (tillval)

Lastaren kan utrustas med extravikter som monteras på den bakre stötfångaren. Max. antal extravikter (29 kg/st) är 3 st. Om maskinen är utrustad med en extravikt med släpvagnskoppling, kan max. en extravikt monteras. Lastaren kan även utrustas med en sats med extra sidovikter (80 kg), som monteras bakom bakhjulen.



Extra bakvikt 29 kg



Sidobakvikt (2x40 kg)



Risk för elektrisk stöt - använd eller underhåll inte en defekt varningsfyr.

Varningsfyren innehåller högspänningskomponenter. Använd inte och reparera inte en skadad varningsfyr, utan byt ut den mot en ny.

Ljusramp (tillval)

Blinkande lampor på ljusrampen, endast tillgängligt på DLX-hytten.



Starta motorn

Utför de dagliga kontrollerna före starten, (se Dagliga kontroller på sidan 48). Justera sätet och speglarna (om sådana finns monterade), så att du har en god arbetsposition och obehindrad sikt från förarsätet. Kontrollera att alla manöverdon fungerar som de ska. Se till att driftområdet är säkert. Läs och följ drift- och säkerhetsanvisningarna.



Undvik oavsiktliga rörelser av redskapet - Risk för att kringstående skadas. Om hjälphydrauliken är påslagen under uppstarten och det finns ett hydrauldrivet redskap på maskinen, kan det hända att redskapet rör sig plötsligt och orsakar en farlig situation.

- Säkerställ att externhydraulikens styrspak är i neutralt läge under uppstarten.
- Aktivera inte externhydraulikens styrknappar på joysticken (om en sådan finns monterad) vid uppstarten.



Förhindra att lastaren förflyttar sig oavsiktligt. Håll vid uppstarten händer och fötter borta från lastarens andra kontroller.



Starta inte lastaren i slutna utrymmen - Avgasutsläpp kan döda inom några minuter. Avgasutsläpp är giftigt i koncentrerad mängd. Använd inte lastaren i slutna eller otillräckligt ventilerade utrymmen, dvs öppna garageporten först.

Motorvärmare (tillval)

Lastaren kan som tillval utrustas med en motorvärmare. Motorvärmarens uttag (220–240 V) finns på höger sida baktill på maskinen.



För att starta motorn



1. Vrid huvudströmbrytaren till PÅ
2. Flytta handgasspaken till ca ¼ gas (1)
3. Se till att externhydrauliken är påkopplad (spaken i neutralt läge). Tryck inte på körpedalerna.
4. Vrid tändningsnyckeln åt höger tills glödstiftsindikatorn aktiveras. (2)
5. Efter att glödstiftsindikatorn slagit av, vrid tändningsnyckeln till höger tills motorn startar. (3)



OBS!

Aktivera inte startaren i mer än 10 sekunder åt gången. Om motorn inte startar, vänta i en minut innan du försöker på nytt. Om motorn inte startar efter några försök eller om den går dåligt, se Felsökning på sidan 57 och motorns bruksanvisning.

Efter start:

OBS!

Låt motorn värmas upp och motoroljan cirkulera i motorn en stund innan du belastar motorn eller ökar motorns varvtal.

OBS!

Säkerställ att alla varningslampor på kontrollpanelen är av när motorn är igång. Om motorn inte startar efter några försök eller om den går dåligt, se Felsökning på sidan 59.

Stänga av motorn (säker stopprocedur)

1. Sänk ned bommen helt. Placera redskapet ordentligt på marken, aktivera parkeringsbromsen, stäng av redskapet (flytta externhydraulikens styrspak till neutralt läge, se sidan 25), och sätt motorn på tomgång.
2. Stäng av motorn genom att vrida tändningsnyckeln till läget AV (åt vänster)
3. Frigör trycket i externhydrauliken (se sidan 41).
4. Slå av tändningslåset och stäng av elen med huvudströmbrytaren. Förhindra obehörig användning av lastaren.

OBS!

Stäng av motorn så snart som möjligt om du märker något av följande symptom. Ta reda på orsaken innan du startar på nytt.

- Oljetryckets varningslampa tänds när du använder lastaren.
- Ett plötsligt eller ovanligt ljud hörs.
- Plötslig ökning av motorvibrationer.
- Färgen på avgasröken blir plötsligt mörkare eller blir vit.

Körkontroll



Undvik kollisioner - Öva på användningen av lastaren på ett säkert område. Vänj dig vid att köra maskinen i låg hastighet och på en plan, jämn och öppen plats där oavsiktliga rörelser inte orsakar kollisioner eller fara för dig själv eller andra. När du har lärt dig att köra i låg hastighet, kan du gradvis öka hastigheten och lära dig köra i högre hastigheter. Säkerställ att inga personer befinner sig i maskinens driftområde.



Driftprincip

AVANT 423 är utrustad med ett hydrostatiskt drivsystem. I drivkretsen finns en hydraulpump med variabelt displacement, vilken kontrolleras proportionerligt med de två körpedalerna.

Körningen av maskinen styrs med körpedalerna och handgasen.

- Välj lämplig motorhastighet med handgasspaken på kontrollpanelen
- Styr önskad körriktning och hastighet med körpedalerna
- För att uppnå maximal tryckeffekt, tryck lätt på pedalerna – för högre transporthastighet, tryck hårdare på pedalerna



Risk för att tappa kontrollen över lastaren och att den välter - Minska hastigheten innan tvära svängar och vid körning i ojämn terräng. Abrupta styrrörelser kan orsaka att lastaren välter. Vrid inte ratten för hastigt i höga hastigheter. Kör långsamt när du transporterar last, kör i lutande eller grov terräng eller på hala underlag. Sakta alltid ner innan skarpa kurvor.



Körkontroll

- Köra framåt: tryck lätt på höger körpedal tills maskinen börjar röra sig långsamt.
- Köra bakåt: tryck lätt på vänster körpedal.
- När du vill stanna släpper du upp pedalen försiktigt genom att lyfta på foten, maskinen saktar då in och stannar.

Grundregel: använd lägre varvtal för lättare arbeten och högre varvtal för hårdare arbeten eller för högre hastigheter.

Motorvarvtalet kan även regleras med handgasen under körning.



OBS!

Handgasen påverkar också drifhastigheten för ett hydrauldrivet redskap: ju mer gas, desto snabbare går redskapet. Kontrollera att redskapets maximalt tillåtna oljeflöde inte överskrids.

När du vill ha stor dragkraft:

1. Använd högt motorvarvtal
2. Tryck lätt på körpedalen för att välja en relativt låg körhastighet. På det sättet kan du utnyttja hydraulsystemets och motorns fulla uteffekt. Om motorn blir överbelastad när du trycker på körpedalen bör du sluta trycka på pedalen och i stället öka motorvarvtalet och trycka mjukt på pedalen igen.

Låt lastaren värmas upp ordentligt

Hydrauloljans temperatur påverkar det hydrostatiska drivsystemet i lastaren. Kontrollera att körpedalerna reagerar normalt om omgivningstemperaturen är under 5°C. Om driften känns trög, låt hydraulsystemet värmas upp genom att köra externhydraulpumpen på tomgång. Kör försiktigt tills lastaren har nått sin normala drifttemperatur.



Risk för minskad bromskraft - Se till att hydrauloljan inte överhettas. När hydrauloljan blir varm ändras köregenskaperna för drivsystemet. När oljan är het och hydrauloljekylaren har slagits på, kan maskinens stoppträcka vara längre än när maskinen är kall. Om lastaren konstant används i hög omgivningstemperatur, måste hydrauloljans typ och viskositet vara lämplig för dessa förhållanden. Kontakta Avant service.

Aktivera parkeringsbromsen om bromskraften för det hydrostatiska drivsystemet har minskat. Det kan hända att framhjulen låses omedelbart. Parkeringsbromsen fungerar som en nödbroms och kommer också att aktiveras vid förlust av oljetryck. Parkeringsbromsen är avsedd att hålla lastaren stillastående och inte för upprepad bromsning. Aktivera endast om det behövs när lastaren rör sig.

Styrning av lastaren

Lastaren styrs med ratten. Styrningssystemet är hydrauldrivet. Ett praktiskt sätt att styra är med din vänstra hand på rattens knapp. På det sättet är din högra hand ledig för att manövrera andra funktioner. Var uppmärksam på andra maskiner och personer som rör sig i området. Säkerställ att inga personer uppehåller sig i lastarens eller redskapets riskområde. Lastarens riskområde täcker lastarbommens räckområde, vändområdet på sidan samt framför och bakom lastaren. Sänk alltid ned lasten när du ska lämna maskinen – lastaren är inte utformad för att stå still med lastarbommen och lasten upplyft. Lär dig manövrera lastaren på en säker plats.



Kom alltid ihåg – säkerheten kommer först. Testa lastarens samtliga funktioner på en öppen och säker plats. Kontrollera att det inte finns några personer inom maskinens driftområde och inom redskapets riskområde.



Risk för att välta - Håll lasten nära marken. Håll lastarbommen så lågt som möjligt när du kör. Risken för att välta ökar markant när lastaren är tungt lastad (ett tungt redskap eller en stor last i skopan) och bommen är upplyft vid körning.



Risk för att välta - Håll lasten nära marken. Kör aldrig med hög hastighet när du svänger. Tänk speciellt på att maskinen har mycket sämre stabilitet när den svänger med lastarbommen upplyft.



Risk för kollision och krosskador. Tänk på att förarsätet sticker ut utanför hjulens svängradie när du svänger med maskinen. Håll dig innanför säkerhetsramen.

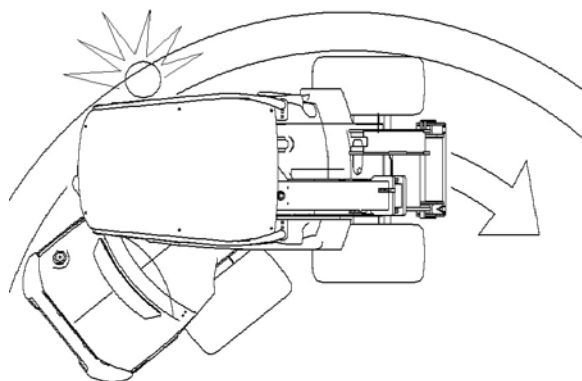

Arbeta med redskap

Krav på redskap

Eventuella redskap som monteras på lastaren måste uppfylla tillämpliga säkerhets- och tekniska standarder och krav. Ett redskap som inte är särskilt utformat för lastaren kan orsaka osäker drift, se till att din Avant lastarmodell finns uttryckligen listad i redskapets bruksanvisning. Vissa redskap kan kräva användning av särskilda skydd eller särskild personlig skyddsutrustning.



- Läs redskapets bruksanvisning innan du börjar använda något redskap.
- Säkerställ att redskapet är kompatibelt med lastaren. Kontakta vid behov din Avant-återförsäljare.
- Säkerställ att redskapet är ordentligt anslutet på redskapsfästet och att det används i enlighet med anvisningarna i bruksanvisningen. Följ anvisningarna beträffande personlig skyddsutrustning och säkerhetsavstånd.
- Sätt ned redskapet på marken och stäng av lastaren innan du lämnar förarsätet. Öva dig på att köra och stanna redskapet på en säker plats.
- Följ underhållsinstruktionerna.

OBS!

Kontrollera redskapets maximalt tillåtna flöde av hydraulolja. Reglera lastarens hydrauliska uteffekt så att hydrauloljeflödet passar arbetet och redskapet. Se sidan 25 för mer information.

Redskapsmanualer



Redskap kan medföra betydande risker som inte behandlas i denna bruksanvisning för lastaren.

Se till att du har tillgång till alla redskapsmanualer. Felaktig användning av ett redskap kan leda till allvarliga skador eller dödsfall.

Varje redskap åtföljs av respektive bruksanvisning. Bruksanvisningen innehåller viktig information om säkerhet, installation, användning och underhåll.

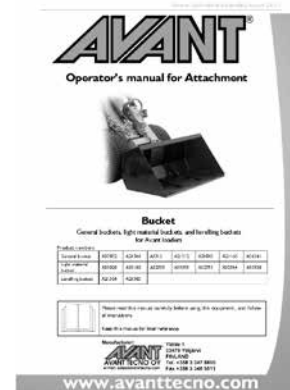

Koppla redskapen



Redskapen kopplas på redskapsfästet så här:

Steg 1:

- Dra upp de två låsstiften på båda sidorna av redskapsfästet och vrid dem bakåt så att de stannar kvar i uppdraget läge
- Kontrollera att stiften stannar kvar i uppdraget läge, annars kan inte redskapet kopplas på rätt sätt!

Steg 2:

- Vrid redskapsfästet med tiltrörelsen så att den övre kanten på fästet lutar framåt.
- Kör lastaren in mot redskapet.

Steg 3:

- Lyft lastarbommen något så att redskapet lyfts från marken
- För lastarbommens styrspak åt vänster så att redskapsfästets nedre kant får kontakt med redskapet

Steg 4:

- Lås låsstiften manuellt eller använd den hydrauliska låsningen
- Vissa redskap kan låsas med hjälp av låsstiftens automatiska returmekanism. Se redskapets bruksanvisning. Om detta rekommenderas, för lastarbommens styrspak ytterligare åt vänster så att redskapsfästet vinklas ännu mer och fästena på bommen trycker in stiften i hålen på redskapet.
- **Kontrollera alltid att stiften låses ordentligt i hålen på redskapet!**



Läs alltid ytterligare anvisningar för koppling och användning av redskapet i redskapets bruksanvisning. Använd inte något redskap om du inte har redskapets bruksanvisning tillgänglig.

Se till att redskapet är låst till lastaren



FARA

Risk för att redskapet tappas - Se till att redskapet är säkrat på redskapsfästet. Om redskapet lossnar kan det välta eller falla ner på lastaren och orsaka personskador.



VARNING

Kontrollera alltid att låsstiften sitter säkert i hålen på redskapet. Försök aldrig låsa låsstiften genom att använda fästena på bommen när redskapet är lyft över en meter från marken. Använd inte den automatiska låsningen med något redskap som har en flytlänk. Kontrollera att låsstiften har låsts innan du kör med lastaren, lyfter lastarbommen eller använder redskapet. Lås låsstiften manuellt, om det behövs.



Koppla redskapets hydraulslangar

Redskapets hydraulslangar är utrustade med multikopplingsystemet, som kopplar alla slangar samtidigt.



Ansluta till multikontakten

Rikta in stiften i redskapets koppling med motsvarande hål i lastarens koppling. Inkoppling är inte möjlig om multikontakten av någon anledning är felaktigt monterad på redskapets slangar. Anslut och lås multikopplingen genom att vrida spaken mot lastaren.

Spaken bör gå lätt hela vägen till låst läge. Om spaken inte går lätt, kontrollera att kopplingarna på redskap och lastare är rätt placerade och riktade mot varandra. Rengör kopplingarna. Stäng av motorn och släpp ut trycket i ledningarna till externhydrauliken.

Koppla från multikontakten

1. Sätt ned redskapet på en fast och plan yta före urkoppling. Stäng av externhydrauliken.
2. Koppla ur redskapets slangar genom att samtidigt trycka på den röda knappen på multikontakten och föra spaken bort från maskinen.
3. Sätt multikontakten i dess hållare på redskapet när du är klar.

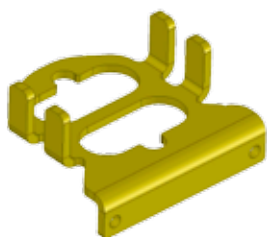
**OBS!**

Kontrollera när du kopplar på ett redskap att hydraulslangarna inte sträcks alltför mycket och att de inte kan komma i kläm under arbetet med maskinen och redskapet.

Läs också ytterligare anvisningar för koppling och användning av redskapet i redskapets bruksanvisning.

Släppa ut trycket ur hydraulsystemet

Säkerställ att det inte förekommer något tryck i hydraulsystemet som skulle kunna orsaka fara när serviceåtgärder utförs.

För att frisläppa tryck i hydraulsystemet ska du först stänga av motorn och sänka ned bommen helt. Flytta alla styrspakar, inklusive teleskopbommens och externhydraulikens styrspakar, till sina yttersta lägen ett par gånger. Kom ihåg att bommen och redskapet kan röra sig när du släpper ut trycket. Vicka på spakarna tills alla rörelser har avstannat.

Transportinstruktioner och surrningspunkter

På bakramen är surrningspunkterna placerade på sidorna, och på framramen nära bommen. Som tillval finns surrningsfästen som installeras på den bakre stötfångaren och/eller bakom bakhjulen (Art. A418746), där remmar och sling kan fästas.

Montera ramlåset på maskinen under transport. Sänk ner bommen och ta ur strömbrytarnyckeln från huvudströmbrytaren. Kom ihåg att ta bort ramlåset efter transporten!

Tillvalsutrustning för frekvent släpvagnstransport

Om lastaren ofta transporteras på en släpvagn finns surrningsöglor tillgängliga som tillval för att lättare kunna säkra lasten.



Surrningsögla A418623 monterad på den bakre stötfångaren eller bakvikten



Surrningsögla A418623 monterad bakom bakdäcken. För montering på sidan behövs två surrningsöglor.



Surrningsögla till hjulnav A423161

Installera ramlås



Ramlåset är placerat ovanför midjan, under sitsen, och fästs med en bult.

Ramen kan låsas med det röda ramlåset. På detta sätt förblir lastarramen rak under t.ex. transport. Montera ramlåset i hålen på fram- och bakramen och säkra det med saxsprinten.



Lås alltid ramlåset innan du transporterar eller lyfter lastaren. Kom också ihåg att ta bort ramlåset och testa lastarens styrning efter transport.

Bogsering

Om det är absolut nödvändigt, kan lastaren bogseras med en rigid bogseringsstång genom att frisläppa den hydrauliska drivkretsen. Den maximala bogseringshastigheten är 3 km/h, bogseringsavstånd max. 200 m.

När drivkretsen släpps för bogsering, har lastaren ingen bromseffekt. Innan du släpper drivkretsen, se till att parkeringsbromsen är åtdragen och släpp parkeringsbromsen först efter att en bastant bogseringsstång har anslutits.

LYFT

Lyft av en lastare utrustad med ROPS: Vid lyft av en lastare utrustad med ROPS-ram, använd fyra lyftslingor som är godkända för lyft och som är minst 2 meter långa. Fäst slingan runt de fyra ROPS-stagen. Lyftsatsen A418706 inkluderar alla nödvändiga delar och detaljerade instruktioner för att lyfta en lastare med ROPS-ram.

Se till att lyftslingen inte kan rubbas och att maskinen inte kommer i svängning under lyftet. Surra lyftslingen runt alla fyra ROPS-stag och se till att de inte är tvinnade eller kan skadas av till exempel vassa kanter.

Vid lyft av lastare som är utrustade med L-hytt, avlägsna fönsterpanelerna (fram-, sido- och bakrutor) före lyftet.



VARNING

Risk för att lastaren lossnar - Använd lämplig utrustning och följ säkerhetsanvisningarna och säkra rutiner vid lyft av lastaren.

- Ta bort tunga redskap och eventuella extravikter från lastaren.
- Sänk ned bommen.
- Montera ramlåset på maskinen.
- Följ anvisningarna som ges i bruksanvisningarna till lyftsatserna för varje typ av hytt.
- Lyft aldrig en lastare då personer befinner sig på maskinen.
- Lyft lastaren så mjukt som möjligt, och låt den inte falla ned eller komma i svängning.

Följande bild visar lyftprincipen för en lastare med ROPS-ram med hjälp av fyra lyftslingor.

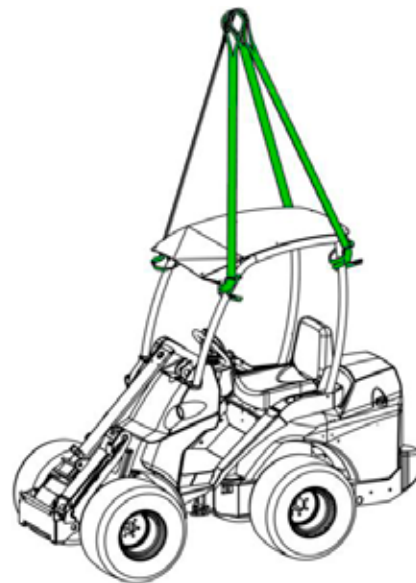

VARNING

Risk för att lastaren faller ned - Försök aldrig att lyfta lastaren i vikterna eller använda dem som surrningspunkter. Öglorna på de extra motvikterna är endast till för att montera eller ta bort sidovikterna.

Förvaring av lastaren

Förbered lastaren innan långvarig förvaring, för att säkerställa lång livslängd och problemfri användning av lastaren.

- Det rekommenderas att utföra regelbunden service innan förvaring. Kontakta Avants service
- Rengör lastaren noggrant
- Kontrollera och bättra på målade ytor vid behov för att undvika rostskador
- Smörj smörjpunkterna och cylindrarnas kolvstänger med olja
- Ta bort batteriet från lastaren och förvara det på en sval, väl ventilerad plats. Ladda batteriet varje månad
- Förvara lastaren inomhus om möjligt. Förvara inte lastaren i direkt solljus.
- Se motorns bruksanvisning om hur man förbereder motorn för en längre tids förvaring.

Underhåll och service

Följ instruktionerna i det här kapitlet om dagliga kontroller, regelbundna underhållsåtgärder och regelbunden service för att hålla maskinen i gott och säkert skick.

Mer information om åtgärderna i det regelbundna serviceschemat finns hos din Avant-återförsäljare eller servicepartner. De delar som krävs för regelbundet underhåll finns hos din Avant-återförsäljare eller auktoriserade serviceställen.



FARA

Risk för personskador - Om lastaren är skadad eller dåligt underhållen kan det orsaka eller öka risken för osäker drift.

Använd aldrig en lastare som inte är i gott skick. Brist på underhåll och skadad utrustning utsätter dig och andra i närheten av maskinen för fara. Överlåt de mer krävande serviceåtgärderna till en professionell tekniker. Om du är osäker på hur en serviceåtgärd ska utföras, fråga efter mer information innan du påbörjar några kontroller, serviceåtgärder eller något underhåll. Kontakta närmaste Avant serviceställe för mer information.

Följ alltid alla instruktioner gällande dagliga kontroller, underhåll och regelbunden service av maskinen. Kontakta din Avant-återförsäljare eller Avant-servicepartner om du behöver mer information eller professionell underhållsservice.



VARNING

Risk för personskador och/eller att utrustningen går sönder. Följ alla säkerhetsanvisningar och riktlinjer för arbets säkerhet. Om du är osäker på hur en serviceåtgärd ska utföras, fråga efter mer information innan du påbörjar några kontroller, serviceåtgärder eller något underhåll. Kontakta närmaste Avant serviceställe för mer information.



VARNING

En del av de serviceåtgärder som beskrivs i det här kapitlet kan utföras av utbildade eller på annat sätt erfarna användare. Om du är osäker på hur du ska utföra någon av serviceåtgärderna ska du be om ytterligare information innan service- eller underhållsarbetet inleds.

Om underhållsschemat inte följs och serviceåtgärder inte antecknas i tabellen i den här handboken, kan det hända att garantin inte täcker skador på lastaren. Servicereservdelar finns tillgängliga via din Avant-återförsäljare och auktoriserade Avant serviceställen. Kontakta din lokala Avant-service eller -återförsäljare om du har frågor eller behöver information.

Säkerhetsföreskrifter - Läs säkerhetsföreskrifterna innan underhållsarbeten



VARNING

Undvik skada under underhållsarbetet - Följ alla instruktioner och säkerhetsåtgärder vid underhåll.

- Stanna motorn och låt den svalna innan du inleder några som helst kontroller, serviceåtgärder eller underhåll.
- Lås bommens lyftcylinder med servicestödet innan du går under bommen.
- Aktivera parkeringsbromsen. Parkera alltid lastaren på en plan yta innan underhållsarbete.
- Montera ramlåset när du lyfter maskinen, exempelvis när du byter däck.
- Innan du inleder något arbete på motorn eller utrustningen ska du fränkoppla batteriet.



VARNING



Risk för brännskador - Heta delar. Låt motorn svalna innan du utför arbete på motorn. Motorn och avgassystemets delar kan vara extremt heta efter användning.

Den intilliggande varningsdekalen sitter intill motorn. Motorn i allmänhet och särskilt dess avgasrör och områdena runt omkring är mycket varma.

Underhåll av hydraulsystem

Kontrollera hydraulslangarna och -komponenterna endast då motorn har stoppats och hydraultrycket har släppts ut. Reparera alla läckage så fort du upptäcker dem, eftersom en liten läcka kan snabbt förvandlas till en stor läcka. Manövrera aldrig maskinen om du har upptäckt fel eller läckage i hydraulsystemet. Läckande hydraulvätska kan orsaka allvarliga personskador och är skadlig för miljön.

Kontrollera hydraulslangarna efter eventuella sprickor eller slitage. Övervaka slitaget på slangarna och avbryt driften om det yttersta lagret på någon av slangarna har slitits ut. Om det finns tecken på oljeläckage ska du lägga en bit kartong under det förmodade läckaget för att hitta läckaget. Om du hittar ett fel måste slangen eller komponenten bytas ut. Kontakta din Avant-återförsäljare eller service för att beställa reservdelar.



VARNING



Hantera aldrig hydraulkomponenter om hydraulsystemet är trycksatt - Risk för att hydraulolja tränger genom huden.

Trycksatt hydraulvätska kan orsaka allvarliga skador. Använd aldrig händerna för att leta efter läckor. Använd aldrig maskinen om du har upptäckt fel i hydraulsystemet. Kontakta omedelbart läkare om hydraulvätska tränger in i huden.



VARNING



Risk för ejection av hydraulolja - Isolera hydraulackumulatormen innan service (Endast lastare utrustade med tillvalet Mjukkörning).

Om lastaren är utrustad med tillvalet mjukkörning, finns en tryckackumulator monterad på hydraulkretsen. Koppla inte bort någon hydraulisk komponent innan ackumulatormen är isolerad från kretsen och resttrycket har släppts ut.



Använd skyddsglasögon och handskar vid service på maskinen.



Vätskorna i maskinen är skadliga för miljön. Ta spillolja och vätskor till återvinningsstationen enligt lokala bestämmelser i ditt område.

Dagliga kontroller och rutinunderhåll

Gör en snabb rutinkontroll av lastaren före varje arbetsskift. Gå igenom de uppgifter som anges nedan efter varje 10 arbetstimmar enligt lastarens timmätare.

Kontrollera följande punkter. Använd inte lastaren om du märker problem med någon av punkterna i listan.

Se följande sidor för en detaljerad beskrivning av varje kontroll som anges nedan.

Innan du startar lastaren	
1	Lastarens allmänna skick
2	Rengöring av lastaren
3	Smörjning av lastaren
4	Visuell kontroll av bommen och andra metallkonstruktioner för defekter
5	Kontroll och åtdragning av bultar, muttrar och kopplingar
6	Kontrollera däcken
7	Hydrauloljenivå
8	Redskapet och dess låsning
Motorrelaterade kontroller	
9	Motoroljenivå
10	Kylvätskenivå
11	Vatten i bränslet
12	Luftfilterelement
13	Batteri och elkablar
Efter att du startat lastaren	
14	Drivkontroll och styrning
15	Bomrörelser

Service, motor

AVANT 423 är utrustad med en Kubota dieselmotor. Service- och underhållsanvisningar för motorn finns i Kubotas bruksanvisning, vilken levereras tillsammans med lastaren.

Om det finns motstridiga uppgifter i den här bruksanvisningen och motorns bruksanvisning, följ instruktionerna i denna bruksanvisning.



VARNING

Risk för personskador och osäker drift - Utför dagliga kontroller. Avgör behovet av service innan du startar lastaren. Använd inte lastaren om du märker något fel.



VARNING

Risk för brännskador - Heta delar. Utför dagliga kontroller innan du startar motorn. Om motorn är varm, låt den svalna innan du går nära motorn. Motorn och avgassystemets delar kan vara extremt heta efter användning.

Serviceschema för regelbundet underhåll

Regelbundet underhåll av Avant-maskiner kan utföras av en person som har utbildats att arbeta med Avant-utrustning. Alla som arbetar med underhåll av Avant-utrustning måste ha en god förståelse för risker och faror som är förknippade med att arbeta med hydrauliska system under högt tryck. Mätvärden och korrekta tryckinställningar för specifika modeller finns tillgängliga för Avants servicenätverk.

Serviceschema för regelbundet underhåll		Efter de första 50 drifttimmarna	Efter varje 200 timmars användning eller varje år (beroende på vilket som inträffar först)
1	Byte av motorolja	x	x
2	Byte av motoroljefilter	x	x
3	Byte av hydraulolja	x	x
4	Byte av tryckfilter för hydraulolja	x	x
5	Byte av returfilter för hydraulolja	x	x
6	Mätning av variabla deplacementpumpens laddningstryck	x	
7	Mätning och justering av effektreglerventilen	x	
8	Visuell kontroll av maskinen för defekter	x	x
9	Kontroll av hydraulsystem för läckage eller lösa kopplingar	x	x
10	Kontroll av ledpunkter	x	x
11	Kontroll av drivmotorernas upphängning	x	x
12	Kontroll av parkeringsbroms	x	x
13	Kontroll av belysning och blinkersfunktion	x	x
14	Kontroll av däcktryck	x	x
15	Motortest och kontroll av vibrationer	x	x
16	Funktionstest drivmotor	x	x
17	Kontroll av styrningen	x	x
18	Kontroll av bommens funktion	x	x
19	Kontrollera laddningen av batteriet	x	x
20	Visuell inspektion av kabelselen	x	x
21	Mätning och justering av externhydraulik	x	x
22	Byte av bränslefilter		x
23	Byte av inlinebränslefilter		x
24	Visuell kontroll av bränsleledningar och bränsletank	x	x
25	Smörjning av maskinen	x	x
26	Kontroll av tillvalsutrustning (hytt, flytläge eller inköpta tillval till lastaren)	x	x
27	Kontroll av säkerhetsram, säkerhetsbälte, lampor, backsignal och eventuell extra säkerhetsutrustning (varningsfyr, vägtrafikbelysning, m.m.)	x	x
28	Rengöring av bränsletanken		x
29	Byte av luftfilter		x
30	Byte av bommens glidplattor		x
31	Testkörning av maskinen	x	x

OBS!

Registrering av regelbunden service finns på sidan 58 i denna bruksanvisning. All regelbunden service måste registreras i tabellen och signeras av den servicetekniker som har utfört servicearbetet. Skador eller slitage som orsakas av bristande service omfattas inte av garantin.

Dagliga kontroller och rutinunderhåll

Påfyllning av bränsle

Kontrollera bränslenivån och fyll vid behov på tanken. Se till att tillsätta bränsle innan bränsletanken blir helt tom. Om möjligt, håll tanken full för att förhindra vattenkondensering i bränsletanken. Använd endast dieselbränsle med ultralåg svavelhalt. Andra typer av bränsle får ej användas eftersom avgassystemet och motorns bränsleinsprutningssystem kräver rent och högkvalitativt bränsle.

**ULTRA LOW SULFUR
DIESEL FUEL ONLY**

AA17275



VARNING

Stäng alltid av motorn och låt den svalna innan du fyller på bränsle. Undvik att spilla bränsle vid påfyllning. Om det ändå skulle hända, ska du genast torka bort bränslet för att undvika risken för brand. Håll bränslet på avstånd från antändningskällor. Rök inte medan du fyller på bränsle.

OBS!

Använd endast rent bränsle och iaktta försiktighet då du fyller på lastaren, detta för att undvika att smuts och vatten kommer in i bränsletanken. Rengör bränsletankens lock och dess omgivning innan du öppnar locket. Förvara alltid bränsle på lämpligt sätt i en godkänd behållare. Om bränslet blandas med vatten kan det leda till allvarliga skador på motorns insprutningssystem.

Kontrollera regelbundet att alla bränsleledningar är hela och att de sitter ordentligt. Fäst eller reparera dem vid behov. Bränslesystemet bör noggrant kontrolleras och bränsletanken bör rengöras vartannat år.

Om du får slut på bränsle:

Fyll på rekommenderad typ av diesel från en ren behållare. Slå på tändningsnyckeln på lastaren till läge PÅ, men starta inte. Låt elpumpen cirkulera bränslet i några minuter innan du startar motorn.

Om du börjar få slut på bränsle och kör lastaren på lutande mark, kan lastaren få motorstopp eftersom bränsleflödet till motorn tillfälligt hindras. Fyll på bränsle för att förhindra motorstopp på ojämna ytor.

I. Lastarens allmänna skick

- Kontrollera metalldelarna för skador eller rost.
 - Använd inte lastaren om du upptäcker skadade, böjda, korroderade eller deformerade metalldelar. Kontakta Avants service vid behov.
- Se till att alla säkerhetsdekaleringar är på plats och är läsbara.
 - Använd aldrig lastaren om säkerhetsdekaleringarna är skadade eller saknas. Byt ut säkerhetsdekaleringar vid behov.
- Kontrollera undersidan på lastaren för läckage. Kontrollera också marken/golvytan för tecken på läckage.
 - Använd aldrig om läckage observeras. Reparera alla läckage före användning. Torka upp alla läckage.
- Kontrollera skicket på säkerhetsramen, säkerhetsbältet, lampor och annan säkerhetsutrustning
 - Säkerhetsram (ROPS) och skyddstak (FOPS) måste finnas monterat.
 - Säkerhetsstrukturer får inte ha synliga skador eller deformationer. De måste ersättas med nya efter varje incident.
 - Se till att alla lampor fungerar och är rena
 - Kontrollera att backsignalen fungerar (om installerad)

2. Rengöring av lastaren

Var extra noga med att rengöra motorn, motorrummet, batteriet och kylare. En smutsig maskin kommer att gå varmare och kan innebära sämre prestanda, kortare batterilivslängd eller att lastaren stannar på grund av överhettning.

Att hålla lastaren ren är inte bara en fråga om utseende. Samtliga ytor, både lackade och andra, hålls i bättre skick när de rengörs regelbundet.

Håll all belysning, alla fönster och speglar rena för att säkerställa god sikt.

Lastarens utsida kan tvättas försiktigt med högtryckstvätt. Använd aldrig högtryckstvätt för att rengöra lastarens invändiga delar eller batteriet, elektriska delar kan bli skadade. Rengör de hydrauliska komponenterna (slangar, kopplingar, cylindrar, ventiler), eventuella elektriska komponenter, dekaler och kylare försiktigt, aldrig med högtryckstvätt.

OBS: Det finns en servicelucka på undersidan av lastaren för att göra rengöring av bakramen möjlig. Sätt tillbaka täckplåten efter rengöring för att skydda de inre komponenterna i lastaren.

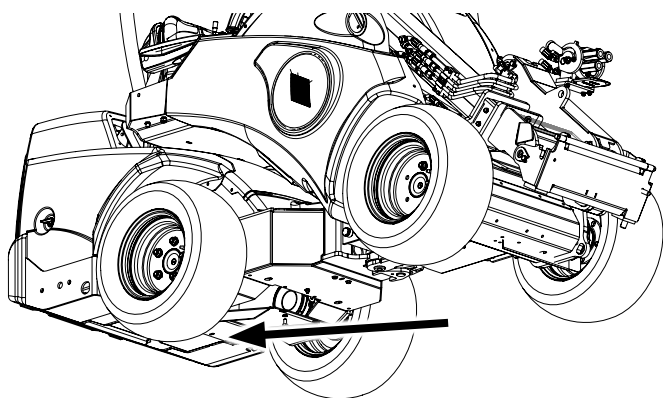

Rengör hytten invändigt med ett lämpligt mildt rengöringsmedel och rengöringsartiklar.

Smörj alla smörjpunkter efter rengöring med högtryckstvätt.

OBS!



Rengör aldrig motorrummet eller kylarna med högtryckstvätt. Kylare och elektrisk utrustning, dess kontakter och isolatorer, samt batteriet kan skadas. Använd kallt eller ljummet vatten för att rengöra andra delar av lastaren. Använd aldrig hett vatten (över 70°C).

Rengöring av kylsystem

Det finns två kylfläktar på lastaren:

- Hydrauloljekylare
- Motorkylare

Båda kylarna måste hållas rena för att möjliggöra säker drift och lång livslängd för lastaren.

Om lastaren används i dammiga förhållanden måste kylfläktarna och ytorna rengöras oftare.

OBS!

Lastaren är utrustad med en hydrauloljekylare, som finns på lastarens högra sida, intill lastarens manöverdon. Se till att rengöra oljekylarcellen med tryckluft varje gång du utför service på lastaren och ännu oftare om lastaren används i dammiga omgivningar.

OBS!

Ordentlig kylning är av yttersta vikt. Förhindra överhettning genom att rengöra skärmar, kylflänsar, elmotorernas utvändiga ytor, växelriktare och laddaren. Undvik att spruta vatten på kablarna eller några som helst andra elektriska komponenter.

OBS!

Om lastaren är utrustad med luftkonditionering: En kondensator till luftkonditioneringsenheten är installerad antingen på lastarens tak eller bakom det bakre fönstret. Rengör kondensatorn noggrant, aldrig med högtryckstvätt eller högtrycksluft.

3. Smörjning av lastaren

Det är mycket viktigt att smörja svängtapparna för att undvika slitage. De flesta smörjpunkter finns på lastarbommen. Följande tabell och bilder beskriver placeringen av smörjniplarna.

Lämpliga smörjintervall är starkt beroende av driftförhållandena. Kontrollera behovet av smörjning åtminstone efter varje 10 timmars användning. Tillsätt smörjmedel om lederna blivit smutsiga. Lämplig smörjning av lederna måste säkerställas. Brist på smörjning gör att lederna slits snabbt.

Använd vanligt maskinfett. En fettpistol behövs för att applicera fett på smörjniplarna. Alla smörjniplarna är standard R1/8"-nippel. Byt ut skadade nippel.

Rengör änden på nippeln före smörjning och tillsätt endast en liten mängd smörjmedel åt gången. Nytt smörjmedel kommer att pressa ut smutsen från lederna. Torka bort överflödigt fett med en trasa.

Smörjpunkterna finns listade i följande tabell.

Smörjpunkter			st.
A	1.	Ledkoppling Lastarens vänstra sida	2
	2.	Styrcylinder Båda ändarna på styrcylindern, nära midjan	2
B	3.	Svängtapp på bommen Båda ändarna på bommens sväng- tapp	2
	4.	Lyftcylinder	2
C	5.	Teleskopbom Smörj när bommen är helt indragen	3
D	6.	Tiltcylinder	2
	7.	Redskapsfäste Svängtappar och tiltmekanism	5

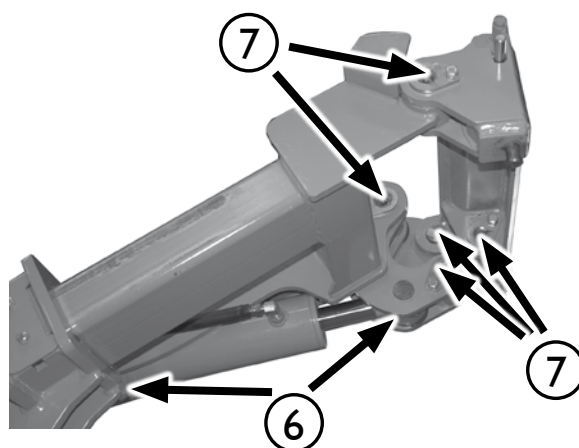
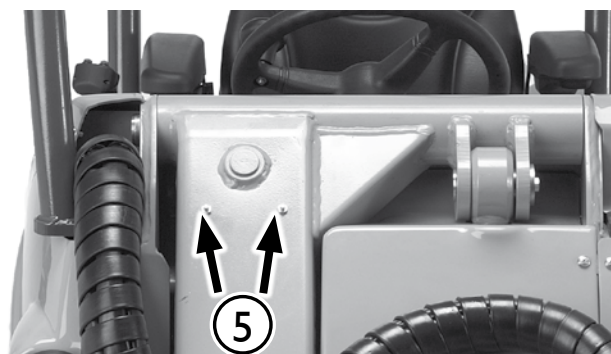
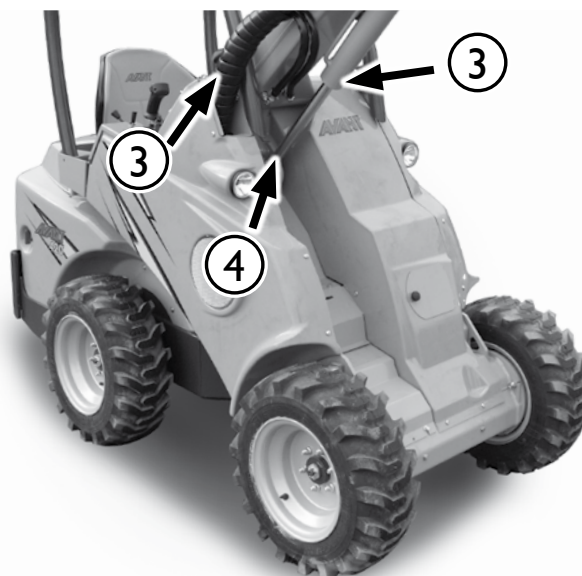
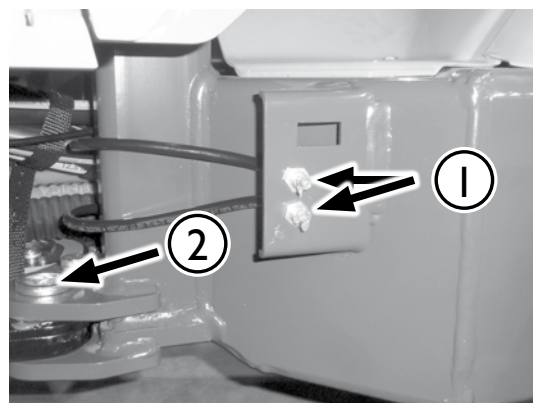

4. Visuell kontroll av bommen och andra metallkonstruktioner för defekter

Kontrollera lastarens konstruktioner visuellt. Använd inte lastaren om det finns synliga skador.

- Alla svängtappar måste vara i gott skick och säkrade på plats.
- Se till att svängtapparna inte är slitna och att det inte finns överdrivet slitage på lederna. Slitna tappar leder till slitage och defekter i lederna, endast ett litet glapp är acceptabelt.
- Teleskopbommen har glidplattor som slits under användning. Den utskjutbara inre delen av bommen får inte röra sig väsentligt när den hanteras manuellt. Kontakta Avant service om det blir nödvändigt att justera eller ersätta glidplattorna.



Risk för att tappa lasten - Kontrollera alla svängtappar.

Kontrollera åtdragningen på låsskruvarna på alla svängtappar. Om någon av dem sitter löst, använd gänglås och dra åt.

Lastarens metallkonstruktioner



Avbryt användningen av lastaren och kontakta Avant service i händelse av att lastarens stålstruktur skadas. Felaktig reparation eller felaktiga metoder och material vid reparationen kan orsaka ytterligare skador och farliga defekter på lastaren.



I händelse av att ROPS-säkerhetsramen eller FOPS-taket på maskinen skadas, måste maskinen lämnas in till Avant för service. Det är absolut förbjudet att själv försöka reparera ROPS och FOPS.

5. Kontroll och åtdragning av bultar, muttrar och anslutningar

Kontrollera åtdragningen för bultar, muttrar och hydrauliska anslutningar regelbundet. Dra dock inte åt för hårt; dra åt hydrauliska anslutningar endast då det är nödvändigt.

Åtdragningsmomentet på hjulmuttrarna är 150 Nm.

Kontrollera åtdragningen för svängtappens låsskruvar. Dra åt och använd gänglås om det behövs.



Risk för att tappa lasten - Kontrollera alla svängtappar.

Kontrollera åtdragningen på låsskruvarna på alla svängtappar. Om någon av dem sitter löst, använd gänglås och dra åt.



Efter de första timmarna av lastarens användning kan hjulmuttrarna lossna lite. Dra åt hjulmuttrarna efter fem driftstimmar. Kontrollera hjulmuttrarnas åtdragning regelbundet.

6. Kontrollera hjulen

Kontrollera skicket på hjulen visuellt. Använd inte om det finns synliga skador på däcken eller fälgarna.

Kontrollera däcktrycket med en tryckmätare om du misstänker felaktigt tryck. Kontrollera däcktrycket då inga tunga redskap eller extravikter finns monterade på maskinen.

Vilket som är det korrekta däcktrycket beror på den avsedda lasten. Se mer information i kapitlet Tekniska specifikationer.



Risk för förlust av stabilitet på grund av däckfel - Försök aldrig reparera ett däck själv. Lastaren är utrustad med heavy duty-däck som endast får repareras av en kvalificerad däcktekniker.

7. Hydrauloljenivå

Påfyllningsöppningen till hydrauloljetanken är placerad på framtill på bommen, under en lucka.

Hydrauloljenivån kan kontrolleras med mätsticka i påfyllningsöppningen. Lås bommen med dess servicestöd för att komma åt öppningen för påfyllning. Låt inte främmande ämnen komma in i hydrauloljetanken när du öppnar påfyllningslocket.



Kom ihåg att använda servicestödet (sidan 28).

VARNING

Oljenivån bör vara ungefär vid den lägre markeringen på mätstickan (1) när lastarbommen är upplyft.

Skruva åt mätstickan på dess gängor för att mäta. Fyll på vid behov, men överstig aldrig den övre gränsmarkeringen (2). Om du fyller på för mycket kan oljan rinna över när du sänker bommen.

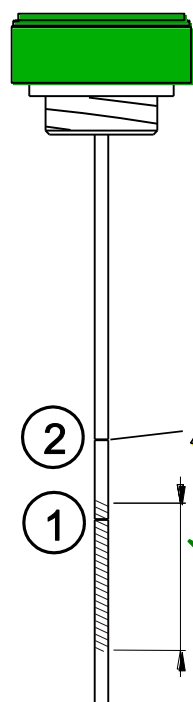

1 Nivåmarkering. Fyll till denna markering när hydraulsystemet är kallt. Området markerat i den intilliggande bilden visar den ungefärligt acceptabla nivån.

2 Den andra markeringen på oljestickan indikerar maxnivån för hydrauloljan. Oljan kan nå den här nivån när hydraulsystemet är varmt.

Överfyll aldrig hydrauloljetanken. Oljan kan rinna över, eller skumma inuti tanken.

Inuti mätstickslocket finns ett ventilationsfilter, som bör rengöras eller bytas en gång per år.

8. Redskapet och dess låsning

Kontrollera redskapets låsning och att låsstiften på redskapsfästet fungerar.

- Båda stiften måste röra sig och komma genom de nedre fästena på redskapet.
- För att kontrollera redskapets funktion och dess tillhörande kopplingsanvisningar, se bruksanvisningen för motsvarande redskap.

Använd inte lastaren om kopplingsstiften inte låser sig. Bruksanvisningen för varje redskap ska alltid finnas lättillgänglig.

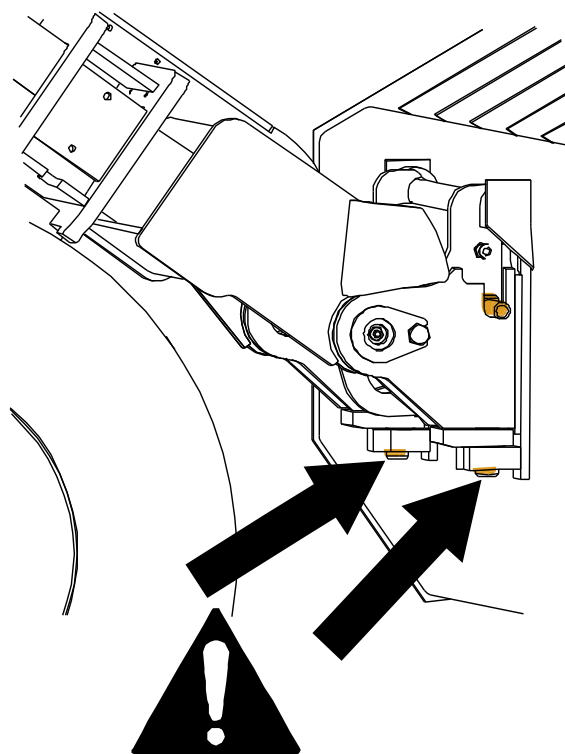

Motorrelaterade kontroller och rutinunderhåll

9. Motoroljenivå

Kontrollera motoroljenivån med mätstickan. För att få rätt resultat med mätstickan

- Parkera lastaren på en plan yta
- Låt motorn svalna och oljenivån stabilisera sig innan du kontrollerar oljenivån
- Skjut in oljestickan hela vägen för att få rätt indikation.

Om motorns oljenivå inte ligger mellan markeringarna på mätstickan, tillsätt en liten mängd rekommenderad motorolja till motorn, låt oljenivån stabilisera sig och kontrollera nivån igen. Tillsätt inte för mycket olja i motorn, eftersom det kan skada motorn.

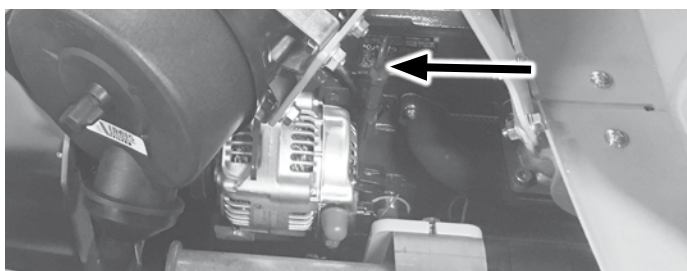

10. Kylvätskenivå

Motorns kylsystem använder en trycksatt kylare och en kylvätskebehållare.

Kontrollera att kylaren är fylld med kylvätska.

Kylvätskebehållaren bör vara ungefär halvfull. Öppna aldrig kylaren om motorn är varm! Om nödvändigt, tillsätt endast 50% blandning av glykol frostskyddsmedel och rent vatten för att förhindra inre korrosion av motorn.

Kylvätskebehållaren är placerad i motorrummet.



Öppna aldrig den trycksatta kylaren när motorn är varm. Varmt kylmedel kan spruta ut och orsaka allvarliga brännskador. Låt motorn svalna helt innan den öppnas.



11. Vatten i bränslet

Det finns en vattenavskiljare ansluten till bränsleledningarna. Om du ser vatten i koppen, dränera det genom att vrida på den lilla pluggen på botten av vattenavskiljaren. Samla upp vattnet och avyttra det som använd olja. Stäng pluggen ordentligt.

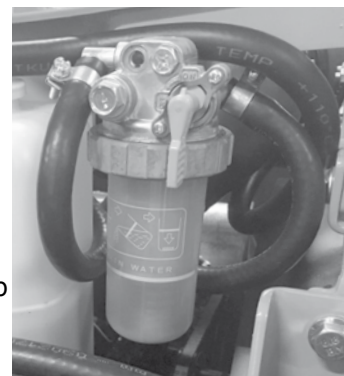

12. Luftfilterelement

Motorns luftfilter hindrar damm och smuts från att komma in i motorn. Vid dammiga driftsförhållanden kan det vara nödvändigt att rengöra luftfilterelementet oftare än det schemalagda bytet.



1. Krama ur gummiventilen på filterhuset för att dränera vatten och smuts från filtret.
2. Torka av den yttre ytan på luftfilterhuset innan du öppnar filterhöljet.
3. Ta bort filterpatronen.
4. Rengör filtret genom att försiktigt knacka den stängda änden av filtret mot en plan, ren yta. Använd aldrig tryckluft för att rengöra filtret!
5. Ta inte bort det inre elementet.
6. Rengör de inre komponenterna i filterhuset med en fuktig trasa.
7. Sätt tillbaka filterpatronen och tätningen. Se till att det är tätt mellan filtret och filterhuset.

OBS!

Försök aldrig att rengöra luftfilterelementet med tryckluft. Luftfiltret blir lätt skadat, vilket gör att dammpartiklar kan komma in i motorn och orsaka slitage.

OBS!

Undvik motorslitage och skada - Använd aldrig lastaren utan att en korrekt luftfilterpatron är monterad.

Ta inte bort det inre luftfilterelementet. Det är avsett att förhindra att skräp kommer in i motorn under byte av luftfilterelementet.



13. Batteri och elkablar

Batteriet finns baktill på lastaren, på höger sida om motorn. Du kan göra de rutinmässiga kontrollerna av batteriet genom att bara ta loss den övre panelen på bakramen (motorhuv). Ta bort den bakre högra panelen på lastaren för att komma åt batteriet.

Kontrollera att batteriet och elkablarna är ordentligt fästa och i gott skick.

- Kontrollera batterikablarna, kontakterna och anslutningarna visuellt. Om en kabel eller dess isolering har blivit sliten finns det risk för kortslutning. Byt ut kablar och isolatorer, om nödvändigt.
- Kontrollera och rengör batteriterminalerna regelbundet. Rengör terminalerna om de verkar vara korroderade.
- Se till att batteriet är ordentligt festsatt och säkrat mot rörelse.
- Rengör noggrant runt batteriet. Ta även bort smuts under och runt batteriet.
- Se till att kablarna i motorrummet inte kan skava mot några vassa kanter.
- Kontrollera skicket och åtdragningen på huvudströmbrytaren och dess kablar.



OBS!

Koppla ur (isolera) batteriet först med hjälp av huvudströmbrytaren.



Batteriet och dess terminaler innehåller bly. Se säkerhetsanvisningarna beträffande batterihantering på sidan 9 innan du hanterar batteriet.

Batteriet är förslutet och underhållsfritt, vilket innebär att det inte behöver och kan heller inte fyllas på med vatten under dess livslängd. Försök inte öppna batterihöljet.

Byt ut batteriet när det behövs mot ett batteri som uppfyller de ursprungliga specifikationerna. Hantera alltid batterierna varsamt och återvinn dem som använda batterier.

Kontroller efter start av lastaren

14. Körkontroll och styrning

- Kontrollera pedalernas och styrningens funktion. Pedalerna måste kunna röra sig fritt och inte fastna eller kännas styva
- Kontrollera att lastaren stannar när inte körpedalerna trycks ned. Använd inte lastaren om bromsverkan försämras eller om lastaren kryper fram.
- Låt lastaren värmas upp och kontrollera styrningen.

15. Bomrörelser

- Bommen skall kunna röra sig smidigt till alla ytterlägen vid användning utan redskap.
- Om ett redskap är kopplat, kontrollera att bommen rör sig smidigt inom dess normala arbetsvidd.
- Hydraulslangar och elkablar får inte bli klämda eller utsträckta i något som helst av bommens lägen
- Om bommen börjar röra sig ryckigt under belastning, smörj glidplattorna och torka av överflödigt fett



Undvik att flytta redskapet till ett läge där det kan komma i kontakt med lastaren. Vissa redskap kan nå framdäcken, bommen eller lastarens andra konstruktioner när man rör bommen eller tiltar den till ytterlägena. Använd endast redskapet för dess avsedda syfte.

Huvudsäkringar

I händelse av elfel, kontrollera alltid säkringarna först. Om en säkring går upprepade gånger, ta reda på orsaken. Elkablar kan vara skadade. Kontakta Avants service vid behov.

Huvudsäkringsdosa L och ROPS

placerade utanför hytten, på höger sida av lastarbommen. Höj om möjligt upp bommen först för att lättare komma åt säkringarna. Kom ihåg att använda servicestödet. Om bommen inte kan höjas upp kan säkringarna kontrolleras efter att höger sidoplåt tagits loss.

25A	12V ulosotto, etu jatkuva Perävaununupistoke
25A	Tieliikennesarja
20A	
10A	Vaihte/jarru 750
30A	12V ulosotto, etu Hydr. työlaitekiinnitys
15A	Lisätyövalot Etu-ulosoton kahdennus
25A	Hydrauliöljynjäähdytin
10A	Merkkivalot Mittaristo Äänimerkki
20A	12V ulosotto, kojetaulu Standard työvalot
20A	Puomin kellunta Takanostolaite
25A	Hytti: pyyhin-pesuri Hytti: puhallin
15A	Joystick Istuinlämmitys Etu-/takaulosoton valintakytkin 400/500

Glödlampor

Glödlampa		Artikelnr. Lamptyp
1.	Framljus 1000 lumen	66266
2.	Arbetsbelysning 700 lumen (tillval)	66068
3.	Arbetsbelysning 2500 lumen (tillval)	A419163

Hydrauloljekylarens fläktsäkring

Den röda indikatorn  på instrumentpanelen indikerar att en fläktsäkring har gått i hydrauloljekylaren. Om indikatorn tänds, kontrollera 25A-säkringen i oljekylarfläkten. Kontakta Avant service vid behov.

Starthjälp

Motorn kan vid behov startas med hjälpeffekten genom att använda lämpliga (tillräckligt starka) startkablar.

1. Anslut först den ena änden på den positiva kabeln till det döda batteriets pluspol (+).
2. Anslut den andra änden av den positiva startkabeln till det laddade batteriets pluspol (+).
3. Anslut den ena änden av den negativa startkabeln till det laddade batteriets minuspol (-).
4. Anslut den andra änden av den negativa startkabeln till en fast, omålad metalldel av motorn i den döda lastaren, så långt bort från det döda batteriet som möjligt.



OBSERVERA

Läs bruksanvisningen för fordonet som ger hjälpeffekten för att säkerställa att fordonet är lämpligt för syftet. Fordonet kan skadas då den ger hjälpstarteffekt.

Förbikoppla aldrig batteri- eller anslutningskablar direkt till startmotorn. Motorn kan skadas.

Filter

Följande bilder och tabeller visar plats och artikelnummer för filtren.

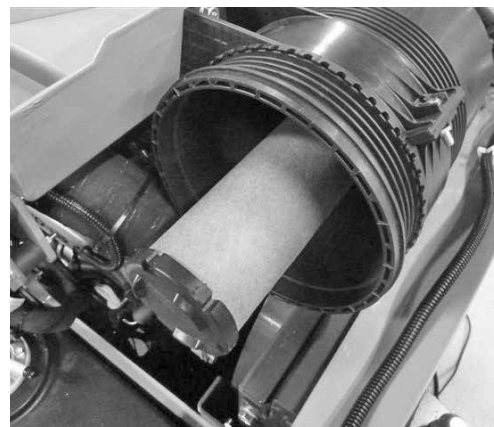
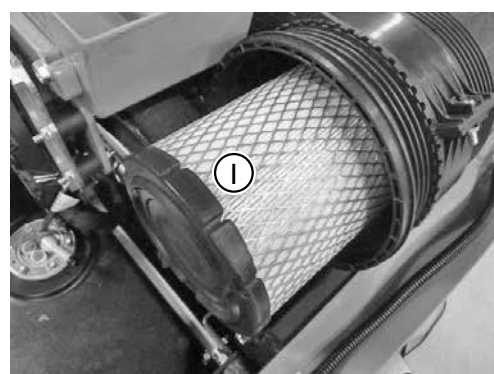

Avant-filter		Avant 423
1.	Luftfilter	66516
2.	Bränslefilter	64626
3.	Bränslefilter, förfilter	64657
4.	Motoroljafilter	64207
5.	Hydrauloljafilter, retur	74093
6.	Hydrauloljafilter, tryck	64807
Filtersats		A425525

7. På Avan 423 finns det även en vattenavskiljare med ett filter i bränslesystemet. Filtret i vattenavskiljaren ingår ej i filtersatsen och behöver endast bytas om det går sönder. Artikelnr. för vattenavskiljarfiltret är 64963.

Luftfilter, inre filterelement 66517
(bytes endast vid behov)

Felsökning

Problem	Möjlig orsak	Åtgärd
Tändningen fungerar inte	Huvudströmbrytaren är inte påslagen	Slå på huvudströmbrytaren
	Batteriet är urladdat, alltför låg batterispänning	Kontrollera och ladda batteriet
	Säkringarna har gått	Kontrollera säkringarna. Om säkringen utlöses igen, undersök orsaken. Kontakta service.
		Kontrollera också den huvudsäkring som är installerad i batterikablarna.
Batterikablarna är inte ordentligt anslutna	Kontrollera batterikablarna och polerna och rengör och dra åt dem vid behov	
Tändningen fungerar men motorn startar inte, eller startar och stannar direkt	Slut på bränsle eller fel typ av bränsle	Fyll på bränsletanken med rätt typ av bränsle.
	Bränslet når inte motorn, bränslefiltret eller bränsleledningen är tilltäppt	Fyll på bränsletanken med rätt typ av bränsle.
		Kontrollera att bränsleslangar och bränslefilter är rena och utan isbildning. Byt bränslefilter, rengör bränsleledningarna.
	Kall omgivningstemperatur	Håll tändningsnyckeln i glödtändningsläge under en längre stund. Se till att glödtändningsindikatorn är släckt innan du försöker starta motorn. Håll tändningsnyckeln i glödtändningsläge i upp till 5 sekunder.
		Använd rätt typ av motorolja.
	Styrspaken till externhydrauliken är i låst läge.	Sätt spaken i mittläget (neutralläge).
Batteriet urladdat eller skadat.	Hjälptestarta med ett annat batteri (se sidan 57), ladda sedan batteriet eller byt ut det om det är skadat.	
Motorn är överhettad	Kylaren är igentäppt	Rengör kylaren och fläkten från motorsidan
	Låg kylvätskenivå	Fyll på med kylvätska
	Kylsystemet läcker	Kontrollera att locket på den trycksatta kylvätskebehållaren sitter tätt. Kontrollera hela kylsystemet, inkl. slangar och anslutningar.
Hydraulsystemet är överhettat	Låg hydrauloljenivå	Kontrollera och fyll på, se sidan 54
	Oljekylaren är igentäppt	Rengör kylaren och fläkten
	Fläkten är trasig	Kontrollera och rengör fläkten, reparera vid behov
	Hydrauloljeflödet är begränsat	Kontrollera att ventilen för externhydraulik är helt öppen vid användning av redskap som kräver stort oljeflöde. Justera spakens låsbricka vid behov.
	Hydraulsystemet är överbelastat	Använd redskapet med ett lägre motorvarvtal, använd 1-pumpsinställningen och kontrollera att redskapet är helt och fungerar som det ska.
Lastaren rör sig inte trots att parkeringsbromsen har lossats.	Stiften i parkeringsbromsmekanismen har inte låsts ordentligt i hjulen.	Kör sakta framåt eller bakåt för att låsa parkeringsbromsen.
	Parkeringsbromsen aktiverar framhjulen.	När du frikopplar parkeringbromsen, gör du detta i omvänd ordning. Om du måste stoppa maskinen på en slutning, parkera den så att den tyngre änden är i nedförsbacken.

Utförd service

1. Kund _____

2. Lastarmmodell AVANT _____ Serienr. _____

3. Leveransdatum _____

Datum för utförd service dd / mm / åååå	Drifttimmar	Anmärkning	Service utförd av: Stämpel/signatur
___ / ___ / _____	_____ / 50 tim		
___ / ___ / _____	_____ / 250 tim		
___ / ___ / _____	_____ / 450 tim		
___ / ___ / _____	_____ / 650 tim		
___ / ___ / _____	_____ / 850 tim		
___ / ___ / _____	_____ / 1050 tim		
___ / ___ / _____	_____ / 1250 tim		
___ / ___ / _____	_____ / 1450 tim		
___ / ___ / _____	_____ / 1650 tim		
___ / ___ / _____	_____ / 1850 tim		
___ / ___ / _____	_____ / 2050 tim		

423, 523

FI	SE	EN
EY-VAATIMUSTENMUKAISUUS-VAKUUTUS	EG FÖRSÄKRAN OM ÖVERENSSTÄMMELSE	EC DECLARATION OF CONFORMITY
Valmistaja: Avant Tecno Oy Ylötie 1 33470 Ylöjärvi	Tillverkare: Avant Tecno Oy Ylötie 1 33470 Ylöjärvi	Manufacturer: Avant Tecno Oy Ylötie 1 33470 Ylöjärvi
Teknisen rakennetiedoston sijainti: Sama kuin valmistaja	Placering för teknisk konstruktionsfil: Samma som tillverkare	Technical Construction File Location: Same as Manufacturer
Vakuutamme täten, että alla mainittu kone vastaa EY-direktiivejä: 2006/42/EY (Kone) 2014/30/EY (EMC) 2000/14/EY (Melupäästö)	Vi försäkrar härmed att nedan angiven maskin uppfyller EG-direktiv: 2006/42/EG (Maskiner) 2014/30/EG (EMC) 2000/14/EG (Bulleremission)	We hereby declare that the machine listed below conforms to EC Directives: 2006/42/CE (Machinery) 2014/30/CE (EMC) 2000/14/CE (Noise Emission)
Luokka: MAANSIIRTOKONEET KUORMAAJAT PIENKUORMAAJAT	Kategori: JORDFÖRFLYTTNINGSMASKINERI LASTARE KOMPAKTLASTARE	Category: EARTH-MOVING MACHINERY LOADERS COMPACT LOADERS
Alkuperäinen kieli	Oiriginalspråk	Original language

Malli / Modell / Model:

Ohjaamo / Hytt / Cabin:

Sarjanumero / Serienummer / Serial Number:

Valmistusvuosi / Tillverkningsår / Year of Manufacture:

Valmistusviikko / Tillverkningsvecka / Week of Manufacture:

Maa / Land / Country:

Direktiivi Direktiv Directive	Vaatimuksenmukaisuuden arviointi Procedur för bedömning av överensstämmelse Conformity Assessment Procedure	Ilmoitettu laitos Anmält organ Notified Body
2006/42/EY	Sisäinen tarkastus	----
2006/42/EG	Självcertifiering	
2006/42/CE	Self-certification	
2014/30/EY	Sisäinen tarkastus	----
2014/30/EG	Självcertifiering	
2014/30/CE	Self-certification	
2000/14/EY	Sisäinen tarkastus	Agrifood research Finland, Measurement & Standardization, Vakolantie 55, 03400 Vihti, Finland NB 0504
2000/14/EG	Självcertifiering	
2000/14/CE	Self-certification	

Äänitehotaso (taattu) / Ljudeffektnivå (garanterade) / Sound Power Level (guaranteed): 101 db(A)

Äänitehotaso (mitattu) / Ljudeffektnivå (uppmätt) / Sound Power Levels (measured): 101 db(A)

21.12.2018 Ylöjärvi, Finland

Risto Käkälä

Toimitusjohtaja / Verkställande direktör / Managing Director



AVANT[®]

Avant Tecno Oy
Ylötie 1
FIN-33470 YLÖJÄRVI, FINLAND
Tel. +358 3 347 8800
sales@avanttecno.com

AVANT har en policy om kontinuerlig förbättring och förbehåller sig rätten att ändra specifikationerna utan föregående meddelande. © 2019 AVANT Tecno Oy. Alla rättigheter förbehålles.

www.avanttecno.com